

CATÁLOGO DE PRODUCTOS

SISTEMAS DE RIEGO INTELIGENTE



**TECNOLOGÍA
AGRÍCOLA**



**DRONES
DE RIEGO**



**ACCESORIOS
DE RIEGO**



**MANGUERAS
E IMPLEMENTOS**



MAQUINARIAS

2021
2021
2021

NOSOTROS

Una empresa 100% Peruana formada por un equipo de profesionales en el rubro Agrícola. Dedicada a la importación y fabricación de productos con tecnologías innovadoras y rentables, para el sector agrícola y minero. Apostamos por la tecnología de menor impacto y el uso eficiente de los recursos para mejorar la calidad y rentabilidad de la agricultura.

MISIÓN

Brindar productos y servicios de calidad superior para cubrir y satisfacer las necesidades del mercado, impulsando la productividad y el desarrollo del país. Contribuyendo a la modernización del agro para obtener mejores resultados con menores costos e impactos al medio ambiente.

VISIÓN

Ser una de las principales empresas a nivel nacional en proveer productos y servicios de alta calidad en el rubro de tecnologías agrícolas.

NUESTROS PRODUCTOS

Les ofrecemos una variada gama de alternativas en sistemas de riego tecnificado, equipos de pulverización, maquinarias y tecnologías agrícolas.





PIMTA5® 05

- ACCESORIOS DE COMPRESIÓN
- ASPERSORES
- VÁLVULAS
- GOTEROS
- MANGUERA DE GOTEO

19 **Sunbeam**
Simple and secure connection.



- ACCESORIOS DE COMPRESIÓN



K-PLASTIC 23

- MANGUERA HDPE NEGRA Y AZUL
- MANGUERAS DE GAS
- MANGUERA TRANSPARENTE
- MANGUERAS DUPLEX LIVIANA Y PESADA

31 **Grupo AGROTECH**
Soluciones Agrícolas



- MANGUERAS HDPE NEGRA Y AZUL
- MANGUERAS DUPLEX LIVIANA Y PESADA
- MANGUERA DE GOTEO
- ASPERSORES DE LARGO Y CORTO ALCANCE
- MICROASPERSORES
- SENSORES
- MICROVISTA
- DRONES
- PANELES SOLARES
- MALLA RASCHEL
- AGROFILM
- TRIPODES PARA RIEGO



TRUPER® 44

- HERRAMIENTAS PARA LA AGRICULTURA
- LAMPAS
- TIJERA PARA PODA
- MOCHILA FUMIGADORA
- MOTOBOMBA

53 **Sunbeam**
Simple and secure connection.



- MOTORES MULTIPRÓPOSITO
- MOTOBOMBAS
- GENERADORES
- MICROFUMIGADORES
- CORTADORAS DE CESPED



Grupo
AGROTECH
Soluciones Agrícolas



PIMTAS®

MADE IN TURKEY 



ASPERSOR SECTORIAL

- MARCA: PIMTAS
- MATERIAL: Polipropileno
- COLOR: Naranja

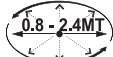

Diámetro de riego

CARACTERÍSTICAS

- Resorte de acero inoxidable,
- Resisten a la radiación UV
- Máxima eficiencia en la distribución del agua
- Boquillas con paleta enderezadora de chorro integrado para larga distancia.



CÓDIGO SISTEMA	CÓDIGO FABRICANTE	DIAMETRO
19513	EXDRP73000001	5.0 X 4.2
19514	EXDRP73000002	3.8 X 2.3

ASPERSOR SECTORIAL

- MARCA: PIMTAS
- MATERIAL: Polipropileno
- COLOR: Negro

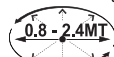

Diámetro de riego

CARACTERÍSTICAS

- Resorte de acero inoxidable,
- Resisten a los productos químicos, y la radiación UV
- Máxima eficiencia en la distribución del agua
- Boquillas con paleta enderezadora de chorro integrado para larga distancia.



CÓDIGO SISTEMA	CÓDIGO FABRICANTE	DIAMETRO
19511	EXDRP72000001	5.0 X 4.2
19512	EXDRP72000002	3.8 X 2.3

ASPERSOR CIRCULAR ROMPE CHORRO

- MARCA: PIMTAS
- MATERIAL: Polipropileno
- COLOR: Naranja

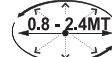

Diámetro de riego

CARACTERÍSTICAS

- Resorte de acero inoxidable,
- Resisten a los productos químicos, y la radiación UV
- Máxima eficiencia en la distribución del agua
- Boquillas con paleta enderezadora de chorro integrado para larga distancia.



CÓDIGO SISTEMA	CÓDIGO FABRICANTE	DIAMETRO
19515	EXDRP74000001	5MM

ENLACE REDUCIDO DE PUAS

- MARCA: PIMTAS
- MATERIAL: Polipropileno
- COLOR: Negro



CARACTERÍSTICAS

- Para cintas y tuberías de goteo
- Óptima estanqueidad también bajo condiciones atmosféricas extremas.
- Permite pasar de un diámetro a otro sin necesidad de cambiar todo
- Son prácticos y duraderos
- Resisten a la corrosión no causa calcificación.

CÓDIGO SISTEMA	CÓDIGO FABRICANTE	DIAMETRO
19495	EXDRP17000001	20 X 16

ENLACE CODO SIMPLE DE PUAS

- MARCA: PIMTAS
- MATERIAL: Polipropileno
- COLOR: Negro

Protección UV.



CARACTERÍSTICAS

- * Para cintas y tuberías de goteo óptima estanqueidad bajo condiciones atmosféricas extremas.
- * Permite modificar la dirección de la línea de riego a otro
- * Sin necesidad de cambiar toda la instalación
- * Son prácticos y duraderos
- * Son resistentes a la corrosión no causa calcificación.

CÓDIGO SISTEMA	CÓDIGO FABRICANTE	DIAMETRO
19497	EXDRP21000001	16 X 16

ENLACE NIPLA SIMPLE

- MARCA: PIMTAS
- MATERIAL: Polipropileno
- COLOR: Negro



CARACTERÍSTICAS

- Enlace Niple simple, para cintas y tuberías de goteo
- Diámetros y espesores variados
- Óptima estanqueidad también bajo condiciones atmosféricas extremas.
- Permite alargar y reparar componente esencial para los sistemas de riego
- Son prácticos y duraderos
- Resisten a la corrosión no causa calcificación.

CÓDIGO SISTEMA	CÓDIGO FABRICANTE	DIAMETRO
19493	EXDRP15000001	16 X 16
19494	EXDRP15000002	20 X 20

ENLACE TE DE SIMPLE PÚAS

- MARCA: PIMTAS
- MATERIAL: Polipropileno
- COLOR: Negro



CARACTERÍSTICAS

- Para cintas y tuberías de goteo
- Óptima estanqueidad también bajo condiciones atmosféricas extremas.
- Permite realizar una derivación de la línea sin necesidad de cambiar todo
- Son prácticos y duraderos
- Resisten a la corrosión no causa calcificación.

CÓDIGO SISTEMA	CÓDIGO FABRICANTE	DIAMETRO
19496	EXDRP20000001	16X16 X 16

ENLACE DE PÚAS

- MARCA: PIMTAS
- MATERIAL: Polipropileno
- COLOR: Negro



CÓDIGO SISTEMA	CÓDIGO FABRICANTE	DIAMETRO
---	EXDRP18000001	16 X 16
---	EXDRP18000002	20 X 20

ANILLO DE ABRAZADERA FINAL

- MARCA: PIMTAS
- MATERIAL: Polipropileno
- COLOR: Negro



CÓDIGO SISTEMA	CÓDIGO FABRICANTE	DIAMETRO
---	EXDRP19000001	16 X 16
---	EXDRP19000002	20 X 20

ACOPLAMIENTO DE PUAS PARA MICRO TUBO

- MARCA: PIMTAS
- MATERIAL: Polipropileno
- COLOR: Negro

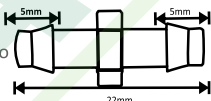

CARACTERÍSTICAS

Tiene extremos con puas para proporcionar una conexión fuerte. Gracias a su diseño, Permite que las tuberías de riego por goteo se unan entre sí, las partes de la boca no se doblan fácilmente ni se rompen. Resisten a la corrosión no causa calcificación. No contiene impurezas que puedan alterar el agua.

CÓDIGO SISTEMA	CÓDIGO FABRICANTE	DIAMETRO
19505	EXDRP55000001	5mm

PICO

- MARCA: PIMTAS
- MATERIAL: Polipropileno
- COLOR: Negro



CÓDIGO SISTEMA	CÓDIGO FABRICANTE	DIAMETRO
---	EXDRP18000001	16 X 16
---	EXDRP18000002	20 X 20

ENLACE TUERCA REDUCIDO

ROSCA MACHO

- MARCA: PIMTAS
- MATERIAL: Polipropileno
- COLOR: Azul - Negro

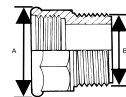

CARACTERÍSTICAS

- Para tuberías HDPE, uso agrícola
- Soportan fluidos de alta presión
- Aplicaciones en el sector termohidráulico y agroindustria.
- Resistente a la corrosión no causa calcificación.

CÓDIGO SISTEMA	CÓDIGO FABRICANTE	DIAMETRO	
		A	B
19490	EX70005000	3/4	1/2

MINI ASPERSOR NEGRO

- MARCA:** PIMTAS
- MATERIAL:** Polipropileno
- COLOR:** Negro

CÓDIGO SISTEMA	CÓDIGO FABRICANTE	DIAMETRO
19506	EXDRP71000001	2.8 X 1.8
19507	EXDRP71000002	3.2 X 1.8
19508	EXDRP71000003	3.2 X 2.3
19509	EXDRP71000004	2.8 X 2.0
19510	EXDRP71000005	3.2 X 2.0

CARACTERÍSTICAS

Mini Aspersor de impacto de polipropileno con conexión de rosca macho de alta calidad y el resorte de acero inoxidable resistentes a los productos químicos, la radiación UV y los impactos accidentales. equilibrados para la distribución del agua con la máxima eficiencia, el brazo difusor mejora el patrón de distribución del agua y la uniformidad, boquillas con paleta enderezador de chorro integrado para larga distancia.



ENLACE BRIDA

- MARCA:** PIMTAS
- MATERIAL:** Polipropileno
- COLOR:** Azul - Negro

Protección UV.



CÓDIGO SISTEMA	CÓDIGO FABRICANTE	DIAMETRO
---	70003301	50
---	70003303	63
---	70003305	75
---	70003307	90
---	70003309	110

MICROASPERSOR JET

- MARCA:** PIMTAS
- MATERIAL:** Polipropileno
- COLOR:** Verde - Negro

CARACTERÍSTICAS

Obtener una alta uniformidad de aplicación de agua y fertilizantes en cada planta y rentabilizar cada instalación, microaspersor jet es sencillo para un riego efectivo. Los diferentes colores indican diferentes volúmenes de agua. Base alada con rosca para una instalación sencilla.

CÓDIGO	CÓDIGO FABRICANTE	DIAMETRO
19503	EXDRP48000001	180°
19504	EXDRP48000002	360°

Tiene una superficie interna homogénea.



Soportan alta presión

ASPERSOR GRIS DE 1"

- MARCA:** PIMTAS
- MATERIAL:** Polipropileno
- COLOR:** Gris

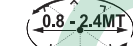

Diámetro de riego

CARACTERÍSTICAS

Resorte de acero inoxidable, Resisten a los productos químicos, y la radiación UV. Máxima eficiencia en la distribución del agua. Boquillas con paleta enderezadora de chorro integrado para larga distancia.

CÓDIGO SISTEMA	CÓDIGO FABRICANTE	DIAMETRO
---	EXDRP75000001	3.8x2.3
---	EXDRP75000002	5x4.5

ENLACE CODO

- MARCA:** PIMTAS
- MATERIAL:** Polipropileno
- COLOR:** Azul - Negro

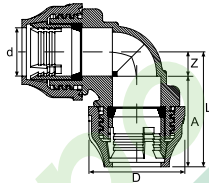

CARACTERÍSTICAS

Enlace codo, han sido diseñados especialmente para transportar fluidos a alta presión, para las aplicaciones en el sector termohidráulico. Eliminan fallos en las tuberías que puedan ser causados por diferentes dimensionales y ovalidad hasta $\pm 0,5$ mm. Proporcionan alta hermeticidad, son resistentes a la corrosión y no causan calcificación.

CÓDIGO SISTEMA	CÓDIGO FABRICANTE	DIAMETRO	D (mm)	A (mm)	Z (mm)	L (mm)
19473	EX70001400	20 X 20	44	48,5	11	59,5
19474	EX70001401	25 X 25	50	53	13,5	66,5
19475	EX70001402	32 X 32	51	57	17	74
19476	EX70001404	50 X 50	88	84,5	26	110,5
19477	EX70001405	63 X 63	101	92,5	32,5	125
---	EX70001408	110 X 110	185	185	56	241



Previene la formación de algas y bacterias

Protección UV.

Tiene una superficie interna homogénea.

Rosca NTP.

ENLACE CODO ROSCA HEMBRA

- MARCA:** PIMTAS
- MATERIAL:** Polipropileno
- COLOR:** Azul - Negro

Previene la formación de algas y bacterias

Rosca NTP.



Protección UV.

Tiene una superficie interna homogénea.

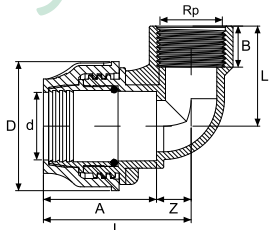

CARACTERÍSTICAS

Enlace codo, han sido diseñados especialmente para transportar fluidos a alta presión, para las aplicaciones en el sector termohidráulico. Eliminan fallos en las tuberías que puedan ser causados por diferentes dimensionales y ovalidad hasta $\pm 0,5$ mm. Proporcionan alta hermeticidad son resistentes a la corrosión no causa calcificación.

CÓDIGO SISTEMA	CÓDIGO FABRICANTE	DIAMETRO	D (mm)	A (mm)	Z (mm)	L (mm)	B (mm)	L1 (mm)
19478	EX70002403	25 X 3/4	50	53	13,5	66,5	15	28,5
19479	EX70002405	32 X 3/4	61	57	17	74	15	32
19480	EX70002406	32 X 1	61	57	17	74	17	34
---	EX70002420	110x4	185	185	56	241	36	92

ENLACE ROSCA MACHO

- MARCA:** PIMTAS
- MATERIAL:** Polipropileno
- COLOR:** Azul - Negro

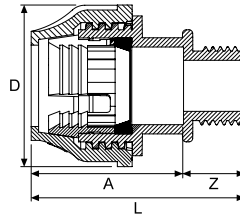

CARACTERÍSTICAS

El enlace de rosca macho permiten enlazar tramos de tuberías HDPE. Proporcionan alta hermeticidad, son resistentes a la corrosión y no causa calcificación. Debido a su ajuste cónico, eliminan fallos en las tuberías que pueden ser causados por diferencias dimensionales y ovalidad de hasta $\pm 0,5$ mm.

CÓDIGO SISTEMA	CÓDIGO FABRICANTE	DIAMETRO	A (mm)	D (mm)	L (mm)	Z (mm)
19436	EX70001101	20 X 3/4"	44	48,5	15	63,5
19437	EX70001103	25 X 3/4	50	53	15	68
19438	EX70001107	32 X 1"	61	57	17	74
19439	EX70001113	50 X 1-1/2"	88	84,5	20	104,5
19440	EX70001116	63 X 2"	101	92,5	24	116,5

ENLACE TAPÓN

- MARCA:** PIMTAS
- MATERIAL:** Polipropileno
- COLOR:** Azul - Negro

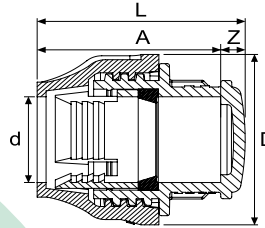

CARACTERÍSTICAS

Enlace tapón, para tuberías HDPE. Para aplicaciones de alta presión gracias a su diseño, Permite retener el paso del agua, están hechos de caucho natural y proporcionan alta hermeticidad, resisten a la corrosión no causan calcificación.

CÓDIGO SISTEMA	CÓDIGO FABRICANTE	DIAMETRO	A (mm)	D (mm)	L (mm)	Z (mm)
19446	EX70001502	32 mm	57	61	65,4	8,4
19447	EX70001504	50 mm	84,5	88	96,2	11,7
19448	EX70001505	63 mm	92,5	101	16	108,5
—	EX70001508	110 mm	185	185	209	24

ENLACE TE BOCAS IGUALES

CARACTERÍSTICAS

Enlace TE bocas iguales, conexión para tubería, HDPE. Debido al ajuste cónico, eliminan fallos en las tuberías que puedan ser causados por diferentes dimensionales y ovalidad hasta $\pm 0,5$ mm. Resisten a las aplicaciones de alta presión O-Rings están hechos de Polipropileno, proporcionan alta hermeticidad, son resistentes a la corrosión, y no causan calcificación.

- MARCA:** PIMTAS
- MATERIAL:** Polipropileno
- COLOR:** Azul - Negro

CÓDIGO SISTEMA	CÓDIGO FABRICANTE	DIAMETRO	A (mm)	D (mm)	L (mm)	Z (mm)
19459	EX70001300	20 X 20 X 20	48,5	43,7	119	11
19460	EX70001301	25 X 25 X 25	53	49,8	133	13,5
19461	EX70001302	32 X 32 X 32	57	60,8	148	17
19631	EX70001304	50 X 50 X 50	48,5	88	221	26
19632	EX70001305	63 X 63 X 63	92,5	101	250	32,5
19634	EX70001307	90 X 90 X 90	159	149	410	46
—	EX70001308	110 X 110 X 100	185	185	482	56



ENLACE TE REDUCIDO

- MARCA:** PIMTAS
- MATERIAL:** Polipropileno
- COLOR:** Azul - Negro

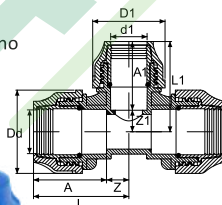

CARACTERÍSTICAS

Enlace TE Reducido, conexión para tuberías HDPE. Debido al ajuste cónico, eliminan fallos en las tuberías que pueden ser causados por diferentes dimensionales y ovalidad hasta $\pm 0,5$ mm. Permite realizar conexión de diferente medida. Durable contra aplicaciones de alta presión O-Rings proporcionan alta hermeticidad resistente a la corrosión no causa calcificación.

CÓDIGO SISTEMA	CÓDIGO FABRICANTE	DIAMETRO	D (mm)	A (mm)	Z (mm)	L (mm)	D1 (mm)	A1 (mm)	Z1 (mm)	L1 (mm)
19462	EX70001700	25 X 20 X 25	50	53	13,5	133	44	48,5	11	119
19463	EX70001702	32 X 25 X 32	61	57	17	148	50	53	13,5	133
19464	EX70001706	50 X 32 X 50	88	84,5	26	221	61	57	17	148
19465	EX70001709	63 X 32 X 63	101	92,5	3,5	250	61	57	17	148
19466	EX70001711	63 X 50 X 63	101	9,5	32,5	250	88	84,5	26	221
19467	EX70001714	90 X 62 X 90	149	159	46	410	101	92,5	32,5	250
—	EX70001718	110 X 90 X 110	185	185	56	482	149	159	46	410

ENLACE RECTO

- MARCA:** PIMTAS
- MATERIAL:** Polipropileno
- COLOR:** Azul - Negro

Previene la formación de algas y bacterias



Protección UV.

DIAGRAMA

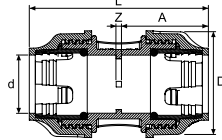

CARACTERÍSTICAS

Los enlaces rectos permiten enlazar tramos de tuberías HDPE de un mismo diámetro. Proporcionan alta hermeticidad resistente a la corrosión y no causa calcificación. Debido al ajuste cónico, eliminan fallos en las tuberías que pueden ser causados por diferencias dimensionales y ovalidad hasta $\pm 0,5$ mm.

CÓDIGO SISTEMA	CÓDIGO FABRICANTE	DIAMETRO	A (mm)	D (mm)	L (mm)	Z (mm)
19441	EX70001200	20 X 20	48,5	44	100	3
19442	EX70001201	25 X 25	53	50	109	3
19443	EX70001202	32 X 32	57	61	117	3
19444	EX70001204	50 X 50	84,5	88	172	3
19445	EX70001205	63 X 63	92,5	101	188	3
—	EX70001208	110x110	185	185	376	6

ENLACE REDUCIDO

CARACTERÍSTICAS

Enlace Reducido, conexión para tuberías, debido al ajuste cónico, eliminan fallos en las tuberías que pueden ser causados por diferentes dimensionales y ovalidad hasta $\pm 0,5$ mm. Permiten reducir la tubería de una medida a otra. Durable contra aplicaciones de alta presión O-Rings proporcionan alta hermeticidad resistente a la corrosión no causa calcificación.

CÓDIGO SISTEMA	CÓDIGO FABRICANTE	DIAMETRO	A (mm)	D (mm)	L (mm)	Z (mm)	D1 (mm)	A1 (mm)
19454	EX70001600	25 X 20	53	50	104,5	3	44	48,5
19455	EX70001602	32 X 25	57	61	113	3	50	53
19456	EX70001607	50 X 32	84,5	88	144,5	3	61	57
19457	EX70001610	63 X 32	92,5	101	155,5	6	61	57
19458	EX70001612	63 X 50	92,5	101	183	6	88	84,5
—	EX70001619	63 X 50	185	185	342	8	149	149

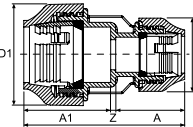

DIAGRAMA

- MARCA:** PIMTAS
- MATERIAL:** Polipropileno
- COLOR:** Azul - Negro

Previene la formación de algas y bacterias



Protección UV.

Tiene una superficie interna homogénea.

Rosca NTP.

ENLACE ROSCA HEMBRA

- MARCA:** PIMTAS
- MATERIAL:** Polipropileno
- COLOR:** Azul - Negro

Previene la formación de algas y bacterias



Rosca NTP.

Protección UV.

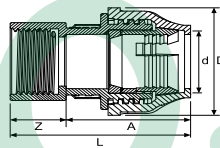

CARACTERÍSTICAS

Enlace rosca hembra, conector para tubería HDPE, debido al ajuste cónico, eliminan fallos en las tuberías que pueden ser causado por diferente dimensiones y ovalidad de hasta $\pm 0,5$ mm. Durable contra aplicaciones de alta presión O-Rings proporcionan alta hermeticidad, resistente a la corrosión, no causa calcificación.

CÓDIGO SISTEMA	CÓDIGO FABRICANTE	DIAMETRO	A (mm)	D (mm)	L (mm)	Z (mm)
19449	EX70001001	20 x 3/4"	48,5	44	63,5	15
19450	EX70001003	25 x 3/4"	53	50	68	15
19451	EX70001007	32 x 1"	57	61	74	17
19452	EX70001013	50 x 1-1/2"	84,5	88	104,5	20
19453	EX70001016	63 x 2"	92,5	101	116,5	24
—	EX70001028	110x4"	117	185	153	36

ENLACE TE ROSCA HEMBRA

- MARCA:** PIMTAS
- MATERIAL:** Polipropileno
- COLOR:** Azul - Negro

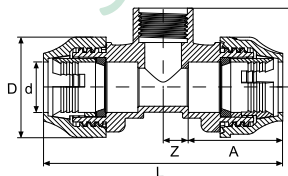

CARACTERÍSTICAS

Enlace TE Rosca Hembra, conexión para tuberías, HDPE. Debido a la forma de su rosca cónica, eliminan fallos en las tuberías que pueden ser causados por diferentes dimensionales y ovalidad hasta $\pm 0,5$ mm. Este accesorio de riego lo utilizamos para distribuir la tubería a distinta zonas de riego. Durable contra aplicaciones de alta presión O-Rings están hechos de caucho natural y proporcionan alta hermeticidad, resisten a la corrosión y no causan calcificación.

CÓDIGO SISTEMA	CÓDIGO FABRICANTE	DIAMETRO	D (mm)	A (mm)	Z (mm)	L (mm)	H (mm)
19468	EX70002303	25 X3/4" X 25	50	53	13,5	133	38,8
19469	EX70002306	32 X 3/4" X 32	61	57	17	148	43,5
19470	EX70002307	32X 1" X 32	61	57	17	148	47,5
19471	EX70002313	50 X 1-1/2" X 50	88	84,5	26	221	61,9
19472	EX70002316	63 X 2" X 63	101	92,5	32,5	250	71,3
—	EX70002322	110 X 4" X 110	185	185	56	482	118,5

ENLACE TEE ROSCA MACHO

- MARCA:** PIMTAS
- MATERIAL:** Polipropileno
- COLOR:** Azul - Negro

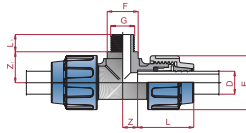

CARACTERÍSTICAS

Enlace TE Rosca Macho, conexión para tuberías, HDPE. Debido a la forma de su rosca cónica, eliminan fallos en las tuberías que pueden ser causados por diferentes dimensionales y ovalidad hasta $\pm 0,5$ mm. Este accesorio de riego lo utilizamos para distribuir la tubería a distintas zonas de riego. Durable contra aplicaciones de alta presión O-Rings están hechos de caucho natural y proporcionan alta hermeticidad, resisten a la corrosión y no causan calcificación.

CÓDIGO SISTEMA	CÓDIGO FABRICANTE	DIAMETRO	D (mm)	A (mm)	Z (mm)	L (mm)	H (mm)
19468	EX70002303	25 X 3/4" X 25	50	53	13,5	133	38,8
19469	EX70002306	32 X 3/4" X 32	61	57	17	148	43,5
19470	EX70002307	32X 1" X 32	61	57	17	148	47,5
19471	EX70002313	50 X 1-1/2" X 50	88	84,5	26	221	61,9
19472	EX70002316	63 X 2" X 63	101	92,5	32,5	250	71,3
---	EX70002322	110 X 4" X 110	185	185	56	482	118,5

CAJA DE VALVULAS

- MARCA:** PIMTAS
- MATERIAL:** Polipropileno
- COLOR:** Negro

Previene la formación de algas y bacterias

CAJA CILINDRICA
CAJA CIRCULAR



CÓDIGO SISTEMA	CÓDIGO FABRICANTE	DIAMETRO
---	70003400	6"
---	70003401	10"

CAJA DE VALVULAS (JUMBO)

- MARCA:** PIMTAS
- MATERIAL:** Polipropileno
- COLOR:** Negro

Previene la formación de algas y bacterias

Maxima superficie antideslizante con su diseño vanguardista



CÓDIGO SISTEMA	CÓDIGO FABRICANTE	DIAMETRO
---	70003500	12"
---	70003501	14"

COLLARÍN DE TOMA DOBLE SALIDA

- MARCA:** PIMTAS
- MATERIAL:** Polipropileno
- COLOR:** Negro
- PN:** 16

CARACTERÍSTICAS

- Usos especialmente en los sectores de la agricultura, jardinería e industria.
- Fabricados en PPFV.
- Gran variedad de diámetros de salida.
- La gama de collarines se pueden emplear en tuberías de PE y PVC.



CÓDIGO SISTEMA	CÓDIGO FABRICANTE	DIAMETRO	SALIDAS
---	529 02 03202020 2	32	1/2
---	529 02 04002020 2	40	1/2
---	529 02 05002020 2	50	1/2
---	529 02 06302020 2	63	1/2
---	529 02 07502020 2	75	1/2

COLLARÍN DE TOMA

- MARCA:** PIMTAS
- MATERIAL:** Polipropileno
- COLOR:** Negro
- PN:** 16



CÓDIGO SISTEMA	CÓDIGO FABRICANTE	DIAMETRO
---	52903500202	50x1/2"
---	52903500252	50x3/4"
---	52903500322	50x1"
---	52903630202	63x1/2"
---	52903630252	63x3/4"
---	52903630322	63x1"
---	52903750202	75x1/2"
---	52903750252	75x3/4"

COLLARÍN ATORNILLADO DOBLE SALIDA

- MARCA:** PIMTAS
- MATERIAL:** Polipropileno
- COLOR:** Negro
- PN:** 16

CARACTERÍSTICAS

- Usos especialmente en los sectores de la agricultura, jardinería e industria.
- Gran variedad de diámetros de salida.
- La gama de collarines se pueden emplear en tuberías de PE y PVC.



CÓDIGO SISTEMA	CÓDIGO FABRICANTE	DIAMETRO	SALIDAS
---	529 11 03202020 2	32	1/2
---	529 11 04002020 2	40	1/2
---	529 11 05002020 2	50	1/2
---	529 11 06302020 2	63	1/2
---	529 11 07502020 2	75	1/2
---	529 11 09002020 2	90	1/2
---	529 11 11002020 2	110	1/2

COLLARÍN DE TOMA 4 TORNILLOS

- MARCA:** PIMTAS
- MATERIAL:** Polipropileno
- COLOR:** Negro
- PN:** 16

CARACTERÍSTICAS

- Para tuberías HDPE, uso agrícola
- Soportan fluidos de alta presión
- Resistente a la corrosión no causa calcificación.



CÓDIGO SISTEMA	CÓDIGO FABRICANTE	DIAMETRO
---	529 01 32020 2	32 x 1/2"
---	529 01 40020 2	40 x 1/2"
---	529 01 50020 2	50 x 1/2"
---	529 01 63 020 2	63 x 1/2"
---	529 01 75020 2	75 x 1/2"
---	529 01 90020 2	90 x 1/2"
---	529 01 11020 2	110 x 1/2"

COLLARÍN DE TOMA ATORNILLADO DOBLE SALIDA REFORZADO

- MARCA:** PIMTAS
- MATERIAL:** Polipropileno
- COLOR:** Negro
- PN:** 16



CARACTERÍSTICAS

- Usos especialmente en los sectores de la agricultura, jardinería e industria.
- Fabricados en PPFV.
- Gran variedad de diámetros de salida.
- La gama de collarines se pueden emplear en tuberías de PE y PVC.

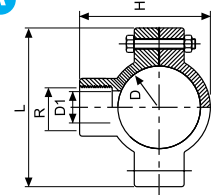

CÓDIGO SISTEMA	CÓDIGO FABRICANTE	DIAMETRO
---	529 02 40020 2	40 x 1/2"
---	529 02 50020 2	50 x 1/2"
---	529 02 63 020 2	63 x 1/2"
---	529 02 75020 2	75 x 1/2"
---	529 02 90 020 2	90 x 1/2"
---	529 02 11020 2	110 x 1/2"

JUEGO DE ESTACAS PARA EMISOR DE PC

- MARCA:** PIMTAS
- MATERIAL:** Polipropileno
- COLOR:** Negro



CÓDIGO SISTEMA	CÓDIGO FABRICANTE	L/H
---	EXDRP49000001	2 L/h
---	EXDRP49000002	4 L/h
---	EXDRP49000003	8 L/h
---	EXDRP49000004	16 L/h

GOTERO REGULABLE

- MARCA:** PIMTAS
- MATERIAL:** Caucho Natural
- COLOR:** Verde - Negro

CARACTERÍSTICAS

Gotero regulable se utiliza en tuberías por goteo no perforadas, es fácil de instalar. las tuberías de riego por goteo sin perforar se perforan a 3mm y se fijan fácilmente. también se utilizan en tubos Spaguetti de 7mm. Son extraíbles y facilitan su limpieza.

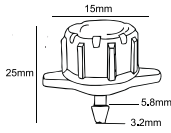

CÓDIGO SISTEMA	CÓDIGO FABRICANTE	DIAMETRO
19502	EXDRP45000001	0-100 L/H

GOTERO AUTORREGULADO

- MARCA:** PIMTAS
- MATERIAL:** Polipropileno
- COLOR:** Azul - Morado - Verde

CARACTERÍSTICAS

Gotero autorregulado se utiliza en tuberías de riego por goteo no perforadas, proporciona facilidad de instalación en las áreas de uso. Las tuberías de riego por goteo sin perforar se perforan a 3 mm y se fijan fácilmente. También se utiliza en tubos Spaghetti de 7 mm. son extraíbles y facilitan el proceso de limpieza.

CÓDIGO SISTEMA	CÓDIGO FABRICANTE	L/H
19499	EXDRP43000001	2
19500	EXDRP43000002	4
19501	EXDRP43000003	8

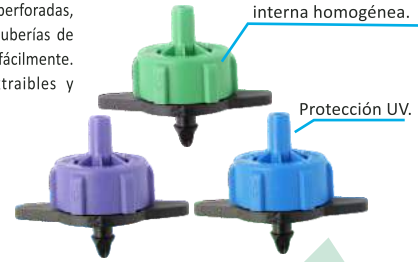
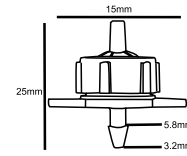

GOTERO REGULABLE

- MARCA:** PIMTAS
- MATERIAL:** Caucho Natural
- COLOR:** Verde - Negro

CARACTERÍSTICAS

Gotero regulable se utiliza en tuberías por goteo no perforadas, es fácil de instalar. las tuberías de riego por goteo sin perforar se perforan a 3mm y se fijan fácilmente. también se utilizan en tubos Spaguetti de 7mm. Son extraíbles y facilitan su limpieza.

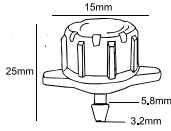

CÓDIGO SISTEMA	CÓDIGO FABRICANTE	L/H
---	EXDRP44000001	0-150 L/H

GOTERO REGULABLE

- MARCA:** PIMTAS
- MATERIAL:** Caucho Natural
- COLOR:** Verde - Negro

CARACTERÍSTICAS

Gotero regulable se utiliza en tuberías por goteo no perforadas, es fácil de instalar. las tuberías de riego por goteo sin perforar se perforan a 3mm y se fijan fácilmente. también se utilizan en tubos Spaguetti de 7mm. Son extraíbles y facilitan su limpieza.

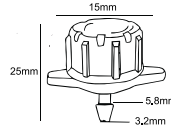

CÓDIGO SISTEMA	CÓDIGO FABRICANTE	L/H
---	EXDRP46000001	0-70 L/h

MICROTUBO (ESPAQUETI)

- MARCA:** PIMTAS
- MATERIAL:** Polipropileno
- COLOR:** Negro

CÓDIGO SISTEMA	CÓDIGO FABRICANTE	DIAMETRO (mm)	ROLLO
---	EXDRP47000001	5	250 mt
---	EXDRP47000002	7	250 mt
---	EXDRP47000003	5	60 cm
---	EXDRP47000004	7	60 cm
---	EXDRP47000005	5	100 cm
---	EXDRP47000006	7	100 cm



ENLACE VÁLVULA BOLA DESMONTABLE

- MARCA:** PIMTAS
- MATERIAL:** Polipropileno
- COLOR:** Azul - Negro

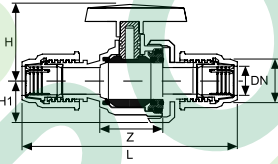

CARACTERÍSTICAS

Válvula de esfera desmontable en polipropileno, interior totalmente liso. Mínima pérdida de carga. No existe estrechamiento por su paso por la bola, lo que evita obturaciones y permite el paso de líquidos, esta cualidad la hace idónea para la industria agroalimentaria. Permiten fácilmente realizar montajes especiales. Están hecho de caucho natural y proporcionan hermeticidad resisten a la corrosión no causa calcificación y óxido.

CÓDIGO SISTEMA	CÓDIGO FABRICANTE	DIAMETRO	DN (mm)	Z (mm)	L (mm)	H (mm)	H1 (mm)
---	233300202	20	15	52	129	47	27
---	233300252	25	20	58	140	51	31
---	233300322	32	25	61	150	63	33
---	233300502	50	40	82	200	86	46
---	233300632	63	50	95	224	101	58

ENLACE VÁLVULA DE BOLA ROSCA HEMBRA

- MARCA:** PIMTAS
- MATERIAL:** Polipropileno
- COLOR:** Azul - Negro

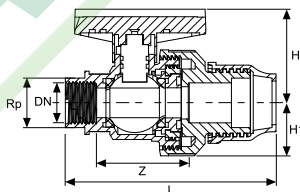

CÓDIGO SISTEMA	CÓDIGO FABRICANTE	DIAMETRO	DN (mm)	Z (mm)	L (mm)	H (mm)	H1 (mm)
---	233100252	25	20	58	108	51	31
---	233100322	32	25	61	120	63	33
---	233100502	50	40	82	175	86	46
---	233100632	63	50	95	190	101	58

CARACTERÍSTICAS

La válvula de bola tiene un mecanismo de llave de paso que sirve para regular el flujo de un fluido canalizado y se caracteriza por que el mecanismo regulador, situado en el interior tiene forma de esfera perforada, se abre mediante el giro del eje unido a la esfera, cuando la válvula está cerrada, el agujero está perpendicular a la entrada y salida. Están hecho de caucho natural y proporcionan hermeticidad resisten a la corrosión no causa calcificación y óxido.

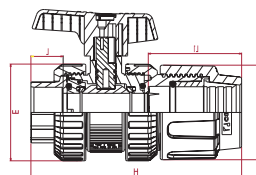

VÁLVULA DE BOLA DE UNIÓN SIMPLE DE CEMENTO SOLVENTE U-PVC CON BRIDA DE UN LADO

- MARCA:** PIMTAS
- MATERIAL:** Polipropileno
- COLOR:** Azul - Negro

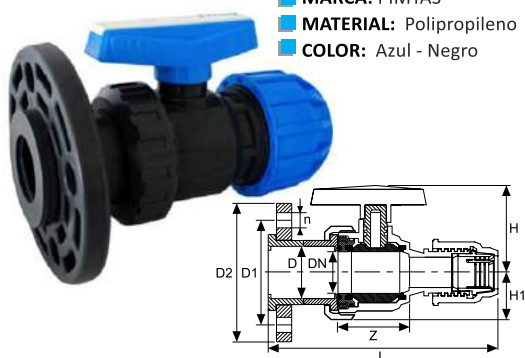

CÓDIGO SISTEMA	CODIGO	DN (mm)	Z (mm)	L (mm)	H (mm)	H1 (mm)	D1 (mm)	D2 (mm)	n (mm)	DIA (mm)	PN
---	EX233 017 020 2	15	52	133	47	27	65	96	14x4	20	16
---	EX233 017 025 2	20	58	150	51	31	75	105	14x4	25	16
---	EX233 017 032 2	25	61	169	63	33	85	115	14x4	32	16
---	EX233 017 040 2	32	73	195	67	42	100	140	14x4	40	16
---	EX233 017 050 2	40	82	228	86	46	100	150	18x4	50	16
---	EX233 017 063 2	50	95	251	101	58	125	165	18x4	63	16
---	EX233 017 075 2	65	118	292	110	64	145	185	22x4	75	16
---	EX233 017 090 2	80	139	356	137	90	160	200	22x8	90	16
---	EX233 017 110 2	100	165	425	150	106	180	220	24x8	110	16

VÁLVULA DE RETENCIÓN DE RESORTE DE SALIDA DE COMPRESIÓN DE U-PVC

- MARCA:** PIMTAS
- MATERIAL:** Polipropileno
- COLOR:** Azul - Negro



CÓDIGO SISTEMA	CODIGO	DN (mm)	Z (mm)	L (mm)	H (mm)	DIA (mm)	PN
---	EX214 01 020 2	16	52	150	54	20	16
---	EX214 01 025 2	20	58	165	62	25	16
---	EX214 01 032 2	25	61	182	66	32	16
---	EX214 01 040 2	32	73	205	84	40	16
---	EX214 01 050 2	40	82	240	92	50	16
---	EX214 01 063 2	50	95	275	116	63	16
---	EX214 01 075 2	65	118	310	146	75	16
---	EX214 01 090 2	80	139	360	178	90	16
---	EX214 01 110 2	100	165	420	210	110	16

VÁLVULA DE RETENCIÓN DE RESORTE DE SALIDA DE COMPRESIÓN DE UN LADO ROSCADA HEMBRA DE U-PVC DE UN LADO

- MARCA:** PIMTAS
- MATERIAL:** Polipropileno
- COLOR:** Azul - Negro

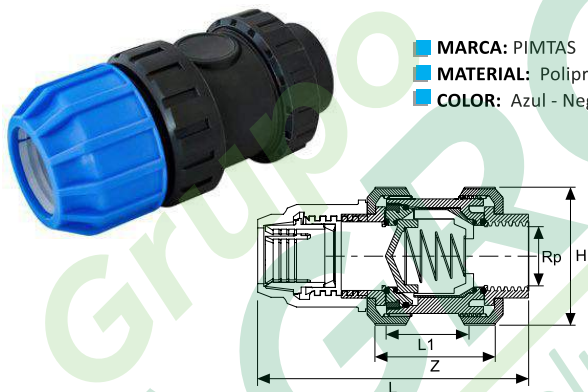

CÓDIGO SISTEMA	CODIGO	DN (mm)	Z (mm)	L (mm)	H (mm)	DIA (mm)	PN
---	EX215 01 020 2	16	52	104	54	20	16
---	EX215 01 025 2	20	58	108	62	25	16
---	EX215 01 032 2	25	61	120	66	32	16
---	EX215 01 040 2	32	73	158	84	40	16
---	EX215 01 050 2	40	82	175	92	50	16
---	EX215 01 063 2	50	95	190	116	63	16
---	EX215 01 075 2	65	118	225	146	75	16
---	EX215 01 090 2	80	139	260	178	90	16
---	EX215 01 110 2	100	165	305	210	110	16

MINI VÁLVULA PLANA PARA CINTA Y GR

- MARCA:** PIMTAS
- MATERIAL:** Polipropileno
- COLOR:** Azul - Negro



CODIGO SISTEMA	CODIGO	Dia (mm)
---	EXDRP12000001	17

MINI VÁLVULA PLANA CON ANILLO

- MARCA:** PIMTAS
- MATERIAL:** Polipropileno
- COLOR:** Azul - Negro



CODIGO SISTEMA	CODIGO	Dia (mm)
---	EXDRP13000001	17

MINI VÁLVULA PLANA CON PUAS

- MARCA:** PIMTAS
- MATERIAL:** Polipropileno
- COLOR:** Azul - Negro



CODIGO SISTEMA	CODIGO	Dia (mm)
---	EXDRP14000001	16

MINI VÁLVULA DE PUAS PARA CINTILLA

- MARCA:** PIMTAS
- MATERIAL:** Polipropileno
- COLOR:** Azul - Negro

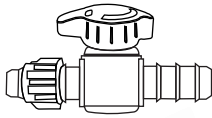

CARACTERÍSTICAS

La Mini válvula de puas para cintilla se utilizan en instalaciones del sistema de riego donde se maneja el uso de cintillas también podemos emplear mini válvulas para controlar el paso de agua, regular la presión y destituir lo mejor posible el agua de riego al igual que todas las válvulas son de fácil instalación.



Protección UV.

CÓDIGO SISTEMA	CÓDIGO FABRICANTE	DIAMETRO
19492	EXDRP4000001	17 X 16

MINI VÁLVULA DE PÚAS 16 X 16

- MARCA:** PIMTAS
- MATERIAL:** Polipropileno
- COLOR:** Azul - Negro

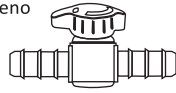

CARACTERÍSTICAS

La Mini válvula de púa incorpora un sistema compacto desarrollado, Resisten a los golpes y a las altas temperaturas debido a sus componente de fabricación de Caucho Natural. Estanqueidad de cierre al 100%.



CÓDIGO SISTEMA	CÓDIGO FABRICANTE	DIAMETRO
19491	EXDRP1000001	16 X 16

NIPLE DE EXTRACCIÓN DE CINTA Y GR

- MARCA:** PIMTAS
- MATERIAL:** Polipropileno
- COLOR:** Negro



CÓDIGO SISTEMA	CÓDIGO FABRICANTE	DIAMETRO
----	EXDRP25000001	16x16
----	EXDRP25000002	17x16
----	EXDRP25000003	22x20
----	EXDRP25000004	25x20

CINTA Y NIPLE GR

- MARCA:** PIMTAS
- MATERIAL:** Polipropileno
- COLOR:** Negro



CÓDIGO SISTEMA	CÓDIGO FABRICANTE	DIAMETRO
----	EXDRP23000001	16x16
----	EXDRP23000002	17x17
----	EXDRP23000003	22x22
----	EXDRP23000004	25x25

CINTA Y NIPLE MACHO GR

- MARCA:** PIMTAS
- MATERIAL:** Polipropileno
- COLOR:** Negro



CÓDIGO SISTEMA	CÓDIGO FABRICANTE	DIAMETRO
----	EXDRP24000001	22x1/2
----	EXDRP24000002	22x3/4
----	EXDRP24000003	25x1/2
----	EXDRP24000004	25x3/4

CINTA Y NIPLE DE PÚAS GR

- MARCA:** PIMTAS
- MATERIAL:** Polipropileno
- COLOR:** Negro



CÓDIGO SISTEMA	CÓDIGO FABRICANTE	DIAMETRO
----	EXDRP26000001	16x16
----	EXDRP26000002	17x16
----	EXDRP26000003	22x20
----	EXDRP26000004	25x20

NIPLE SIN (SIN ANILLO)

- MARCA:** PIMTAS
- MATERIAL:** Polipropileno
- COLOR:** Negro



CÓDIGO SISTEMA	CÓDIGO FABRICANTE	DIAMETRO
----	EXDRP27000001	16x12
----	EXDRP27000002	17x12

TOMA DE CINTA (CON ANILLO)

- MARCA:** PIMTAS
- MATERIAL:** Polipropileno
- COLOR:** Negro



CÓDIGO SISTEMA	CÓDIGO FABRICANTE	DIAMETRO
----	EXDRP28000001	17x16
----	EXDRP28000002	22x20
----	EXDRP28000003	25x20

CINTA (CON ANILLO) NIPLE

- MARCA:** PIMTAS
- MATERIAL:** Polipropileno
- COLOR:** Negro



CÓDIGO SISTEMA	CÓDIGO FABRICANTE	DIAMETRO
----	EXDRP29000001	17x17
----	EXDRP29000002	22x22
----	EXDRP29000003	25x25

CINTA (CON ANILLO) DE PÚAS

- MARCA:** PIMTAS
- MATERIAL:** Polipropileno
- COLOR:** Negro



CÓDIGO SISTEMA	CÓDIGO FABRICANTE	DIAMETRO
----	EXDRP30000001	17x16
----	EXDRP30000002	22x20
----	EXDRP30000003	25x20

LÍNEA DE GOTEO - CODO MACHO

- MARCA:** PIMTAS
- MATERIAL:** Polipropileno
- COLOR:** Negro



CÓDIGO SISTEMA	CÓDIGO FABRICANTE	DIAMETRO
----	EXDRP32000001	17x1/2"
----	EXDRP32000002	22x1/2"
----	EXDRP32000003	25x1/2"

TEE PARA TUBERÍA DE GOTEO

- MARCA:** PIMTAS
- MATERIAL:** Polipropileno
- COLOR:** Negro



CÓDIGO SISTEMA	CÓDIGO FABRICANTE	DIAMETRO
----	EXDRP31000001	20x20x20
----	EXDRP31000002	22x22x22
----	EXDRP31000003	25x25x25

CINTA (CON ANILLO) TEE MACHO

- MARCA:** PIMTAS
- MATERIAL:** Polipropileno
- COLOR:** Negro



CÓDIGO SISTEMA	CÓDIGO FABRICANTE	DIAMETRO
---	EXDRP35000001	17x1/2"x17
---	EXDRP35000002	22x1/2"x22
---	EXDRP35000003	25x1/2"x25

CINTA (CON ANILLO) OJAL TEE

- MARCA:** PIMTAS
- MATERIAL:** Polipropileno
- COLOR:** Negro



CÓDIGO SISTEMA	CÓDIGO FABRICANTE	DIAMETRO
---	EXDRP33000001	17x16x17
---	EXDRP33000002	17x20x17
---	EXDRP33000003	20x20x20
---	EXDRP33000004	22x20x22
---	EXDRP33000005	25x20x25

CINTA (CON ANILLO) OJAL TEE

- MARCA:** PIMTAS
- MATERIAL:** Polipropileno
- COLOR:** Negro



CÓDIGO SISTEMA	CÓDIGO FABRICANTE	DIAMETRO
---	EXDRP34000001	17x16x17
---	EXDRP34000002	17x20x17
---	EXDRP34000003	22x20x22
---	EXDRP34000004	25x20x25

TEE MACHO PARA TUBERÍA DE GOTEO

- MARCA:** PIMTAS
- MATERIAL:** Polipropileno
- COLOR:** Negro



CÓDIGO SISTEMA	CÓDIGO FABRICANTE	DIAMETRO
---	EXDRP36000001	17x1/2"x17
---	EXDRP36000002	22x1/2"x22
---	EXDRP36000003	25x1/2"x25

TALADRO MANUAL DE 3 MM

- MARCA:** PIMTAS
- MATERIAL:** Polipropileno
- COLOR:** Negro



CÓDIGO SISTEMA	CÓDIGO FABRICANTE	DIAMETRO
---	EXDRP40000001	3 MM

BROCA MANUAL 16 MM

- MARCA:** PIMTAS
- MATERIAL:** Polipropileno y acero
- COLOR:** Azul

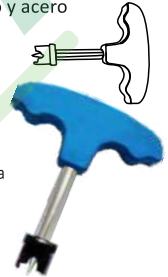

CARACTERÍSTICAS

Aparato de perforación de tubo para irrigación por goteo. Se utilizan para unir accesorios a tuberías no perforadas, para el montaje del gotero y piezas adicionales a la tubería.

CÓDIGO SISTEMA	CÓDIGO FABRICANTE	DIAMETRO
19498	EXDRP41000001	16 mm

BROCA

- MARCA:** PIMTAS
- MATERIAL:** Acero
- COLOR:** Negro



CÓDIGO SISTEMA	CÓDIGO FABRICANTE	DIAMETRO mm
---	EXDRP42000001	16
---	EXDRP42000002	20

JUNTA DE OJAL DE PÚAS

- MARCA:** PIMTAS
- MATERIAL:** Polipropileno
- COLOR:** Negro



CÓDIGO SISTEMA	CÓDIGO FABRICANTE	DIAMETRO mm
---	EXDRP37000001	16
---	EXDRP37000002	20
---	EXDRP37000003	8

JUNTA DE OJAL DE PÚAS

- MARCA:** PIMTAS
- MATERIAL:** Polipropileno
- COLOR:** Negro



CÓDIGO SISTEMA	CÓDIGO FABRICANTE	DIAMETRO mm
---	EXDRP38000001	16
---	EXDRP38000002	20

JUNTA DE TAPA DE EXTREMO DE OJAL DE PÚAS

- MARCA:** PIMTAS
- MATERIAL:** Polipropileno
- COLOR:** Negro



CÓDIGO SISTEMA	CÓDIGO FABRICANTE	DIAMETRO mm
---	EXDRP39000001	16
---	EXDRP39000002	20

TEE CRUZADA

- MARCA:** PIMTAS
- MATERIAL:** Polipropileno
- COLOR:** Negro



Protección UV.
Previene la formación de algas y bacterias

CÓDIGO SISTEMA	CÓDIGO FABRICANTE	DIAMETRO
---	70002100	32 x 1/2 "x 32 x 1/2"
---	70002101	32 x 3/4 "x 32 x 3/4"

CODO DE PARED

- MARCA:** PIMTAS
- MATERIAL:** Polipropileno
- COLOR:** Negro



Protección UV.

CÓDIGO SISTEMA	CÓDIGO FABRICANTE	DIAMETRO
---	70002200	20 x 1/2 "
---	70002201	25 x 1/2 "
---	70002202	25 x 3/4 "

COLECTOR EN T DEL EMISOR

- MARCA:** PIMTAS
- MATERIAL:** Polipropileno
- COLOR:** Negro



CÓDIGO SISTEMA	CÓDIGO FABRICANTE	DIAMETRO
---	EXDRP51000001	5 mm

COLECTOR DE CODO EMISOR

- MARCA:** PIMTAS
- MATERIAL:** Polipropileno
- COLOR:** Negro



CÓDIGO SISTEMA	CÓDIGO FABRICANTE	DIAMETRO
---	EXDRP52000001	5 mm

COLECTOR DE CUATRO VÍAS DEL EMISOR

- MARCA:** PIMTAS
- MATERIAL:** Polipropileno
- COLOR:** Negro



CÓDIGO SISTEMA	CÓDIGO FABRICANTE	DIAMETRO
---	EXDRP50000001	5 mm

ENCHUFE PARA MICROTUBO

- MARCA:** PIMTAS
- MATERIAL:** Polipropileno
- COLOR:** Negro



CÓDIGO SISTEMA	CÓDIGO FABRICANTE	DIAMETRO
---	EXDRP54000001	7 mm

ESTACA HIDROPÓNICA

- MARCA:** PIMTAS
- MATERIAL:** Polipropileno
- COLOR:** Negro



CÓDIGO SISTEMA	CÓDIGO FABRICANTE	DIAMETRO
---	EXDRP56000001	5 mm
---	EXDRP56000002	5 mm (2.3 L/h)

CONECTOR DE SALIDA DEL EMISOR

- MARCA:** PIMTAS
- MATERIAL:** Polipropileno
- COLOR:** Negro



CÓDIGO SISTEMA	CÓDIGO FABRICANTE	DIAMETRO
---	EXDRP53000001	5 mm

DISTRIBUIDOR DE TUBERÍA

- MARCA:** PIMTAS
- MATERIAL:** Polipropileno
- COLOR:** Negro



CÓDIGO SISTEMA	CÓDIGO FABRICANTE	DIAMETRO
---	EXDRP65000001	32x32x20
---	EXDRP65000002	32x32x25
---	EXDRP66000001	32x25x20

DISTRIBUIDOR DE TUBERÍA

- MARCA:** PIMTAS
- MATERIAL:** Polipropileno
- COLOR:** Negro



CÓDIGO SISTEMA	CÓDIGO FABRICANTE	DIAMETRO
---	EXDRP67000001	32x20

MICROTUBO DE SALIDA DE ARRANQUE

- MARCA:** PIMTAS
- MATERIAL:** Polipropileno
- COLOR:** Negro



CÓDIGO SISTEMA	CÓDIGO FABRICANTE	DIAMETRO
---	EXDRP57000001	-

GARDEN Y LAND SPREY DE 3/4 "

- MARCA:** PIMTAS
- MATERIAL:** Polipropileno
- COLOR:** Negro



CÓDIGO SISTEMA	CÓDIGO FABRICANTE	DIAMETRO
---	EXDRP77000001	3/4"

REDUCCIÓN

- MARCA:** PIMTAS
- MATERIAL:** Polipropileno
- COLOR:** Negro



CÓDIGO SISTEMA	CÓDIGO FABRICANTE	DIAMETRO
---	EXDRP78000001	32x20
---	EXDRP78000002	32x25
---	EXDRP78000003	32x32

FIJACIÓN DE ESTACAS

- MARCA:** PIMTAS
- MATERIAL:** Polipropileno
- COLOR:** CELESTE



CÓDIGO SISTEMA	CÓDIGO FABRICANTE	DIAMETRO
---	EXDRP69000001	1/2x1/2
---	EXDRP68000001	1/2x20
---	EXDRP68000002	1/2x25

VÁLVULA PBT DE NUEVA GENERACIÓN CON ROSCA HEMBRA METÁLICA

- MARCA:** PIMTAS
- MATERIAL:** Polipropileno
- COLOR:** Negro



CÓDIGO SISTEMA	CÓDIGO FABRICANTE	DIAMETRO
---	EXDRP59000001	1 1/2"
---	EXDRP59000002	2"
---	EXDRP59000003	2 1/2"
---	EXDRP59000004	3"
---	EXDRP59000005	4"

VÁLVULA DE NUEVA GENERACIÓN PBT

- MARCA:** PIMTAS
- MATERIAL:** Polipropileno
- COLOR:** Negro



CÓDIGO SISTEMA	CÓDIGO FABRICANTE	DIAMETRO
---	EXDRP58000001	1/2"
---	EXDRP58000002	3/4"
---	EXDRP58000003	1"
---	EXDRP58000004	1 1/4"
---	EXDRP58000005	1 1/2"
---	EXDRP58000006	2"
---	EXDRP58000007	2 1/2"
---	EXDRP58000008	3"
---	EXDRP58000009	4"

GRIFO DE ALIVIO DE AIRE

- MARCA:** PIMTAS
- COLOR:** Negro



CÓDIGO SISTEMA	CÓDIGO FABRICANTE	DIAMETRO
---	EX729020000	

MANÓMETRO

- MARCA:** PIMTAS
- COLOR:** Negro



CÓDIGO SISTEMA	CÓDIGO FABRICANTE	DIAMETRO
---	EX729020003	3 bar
---	EX729020010	10 bar

VÁLVULA DE SUCCIÓN DE AIRE (VACÍO)

- MARCA:** PIMTAS
- MATERIAL:** Polipropileno
- COLOR:** Negro



CÓDIGO SISTEMA	CÓDIGO FABRICANTE	DIAMETRO
---	EX729020322	1" en un paso
---	EX729020632	2" en un paso
---	EX729120322	1" pasos doble
---	EX729120632	2" pasos doble

FILTRO DE PLÁSTICO DOBLE

- MARCA:** PIMTAS
- MATERIAL:** Polipropileno
- COLOR:** Negro



CÓDIGO SISTEMA	CÓDIGO FABRICANTE	DIAMETRO
---	EXDRP63000001	2 1/2"
---	EXDRP63000002	3"
---	EXDRP63000003	4"
---	EXDRP63000004	2 1/2" Disco
---	EXDRP63000005	3" Disco
---	EXDRP63000006	4" Disco

CONJUNTO INTERIOR DE MINI FILTRO

- MARCA:** PIMTAS
- MATERIAL:** Polipropileno
- COLOR:** Negro



CÓDIGO SISTEMA	CÓDIGO FABRICANTE	DIAMETRO
---	EXDRP64000001	Pequeño
---	EXDRP64000002	Grande

CINTA DE TEFLÓN

- MARCA:** PIMTAS
- COLOR:** Blanco



CÓDIGO SISTEMA	CÓDIGO FABRICANTE	DIAMETRO
---	EX70006800	12x10
---	EX70006801	12x20
---	EX70006802	19x50

MINI FILTRO DE PLÁSTICO (TAMIZ)

- MARCA:** PIMTAS
- MATERIAL:** Polipropileno
- COLOR:** Negro



CÓDIGO SISTEMA	CÓDIGO FABRICANTE	DIAMETRO
---	EXDRP60000001	20"
---	EXDRP60000002	25"
---	EXDRP60000003	32"
---	EXDRP60000004	40"
---	EXDRP60000005	50"
---	EXDRP60000006	63"

FILTRO DE PLÁSTICO (TAMIZ)

- MARCA:** PIMTAS
- MATERIAL:** Polipropileno
- COLOR:** Negro



CÓDIGO SISTEMA	CÓDIGO FABRICANTE	DIAMETRO
---	EXDRP61000001	2 1/2"
---	EXDRP61000002	3"
---	EXDRP61000003	4"

FILTRO DE PLÁSTICO (DISCO)

- MARCA:** PIMTAS
- MATERIAL:** Polipropileno
- COLOR:** Negro



CÓDIGO SISTEMA	CÓDIGO FABRICANTE	DIAMETRO
---	EXDRP62000001	2 1/2"
---	EXDRP62000002	3"
---	EXDRP62000003	4"

VÁLVULA DE MARIPOSA CON BRIDA PP

- MARCA:** PIMTAS
- MATERIAL:** Polipropileno
- COLOR:** Blanco
- PN:** 10

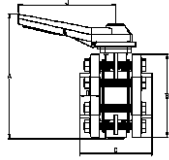

CÓDIGO SISTEMA	CÓDIGO FABRICANTE	DIAMETRO
---	421 00 063 2	63
---	421 00 075 2	75
---	421 00 090 2	90
---	421 00 110 2	110

CARACTERÍSTICAS

- Permiten activar y desactivar rápidamente el flujo de líquidos, al tiempo que crean un sello hermético.
- Tenga en cuenta que a medida que aumenta la temperatura, la presión de trabajo disminuye, la presión de trabajo óptima para las válvulas es de 150 psi a 73 ° F (22 ° C).
- Estas válvulas son ideales para las siguientes aplicaciones: parques acuáticos, fuentes, acuarios, productos químicos ligeros y aguas residuales.

VÁLVULA DE MARIPOSA PP

- MARCA:** PIMTAS
- MATERIAL:** Polipropileno
- COLOR:** Negro
- PN:** 10



CARACTERÍSTICAS

- Alta resistencia a la corrosión
- Bajo desgaste: hasta un 50% menos de par de operación que las válvulas céntricas
- Estanqueidad interior y exterior: doble junta de eje interior en ambos lados

CÓDIGO SISTEMA	CÓDIGO FABRICANTE	DIAMETRO
---	420 00 063 2	63
---	420 00 075 2	75
---	420 00 090 2	90
---	420 00 110 2	110
---	420 00 125 2	125

VÁLVULA DE MARIPOSA CON BRIDA DE PP (PERNO-TUERCA-ARANDELA DE ACERO INOXIDABLE)

- MARCA:** PIMTAS
- MATERIAL:** Polipropileno
- COLOR:** Blanco
- PN:** 10

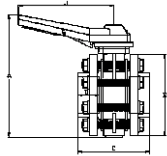

CÓDIGO SISTEMA	CÓDIGO FABRICANTE	DIAMETRO
---	422 00 063 2	63
---	422 00 075 2	75
---	422 00 090 2	90
---	422 00 110 2	110

CARACTERÍSTICAS

- Permiten activar y desactivar rápidamente el flujo de líquidos, al tiempo que crean un sello hermético.
- Tenga en cuenta que a medida que aumenta la temperatura, la presión de trabajo disminuye, la presión de trabajo óptima para las válvulas es de 150 psi a 73 ° F (22 ° C).
- Estas válvulas son ideales para las siguientes aplicaciones: parques acuáticos, fuentes, acuarios, productos químicos ligeros y aguas residuales.

VÁLVULA DE MARIPOSA ROSCADA REDUCTORA

- MARCA:** PIMTAS
- MATERIAL:** Polipropileno
- COLOR:** Negro
- PN:** 10



CARACTERÍSTICAS

- Simple, ligera y fiable para instalar
- La junta de caucho EPDM asegura su hermeticidad en todo el rango de presiones. Larga vida de trabajo, material testado a la fatiga. Para distribución de agua y líquidos neutros a una temperatura máxima de 120°C.

CÓDIGO SISTEMA	CÓDIGO FABRICANTE	DIAMETRO
---	424 00 063 2	63
---	424 00 075 2	75
---	424 00 090 2	90
---	424 00 110 2	110

VÁLVULA DE MARIPOSA INTERMITENTE DE ENGRANAJE REDUCTOR PP

- MARCA:** PIMTAS
- MATERIAL:** Polipropileno
- COLOR:** Negro
- PN:** 10

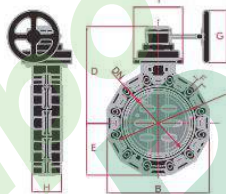

CÓDIGO SISTEMA	CÓDIGO FABRICANTE	DIAMETRO
---	425 00 063 2	63
---	425 00 075 2	75
---	425 00 090 2	90
---	425 00 110 2	110

CARACTERÍSTICAS

- Alta resistencia al impacto. Alta tenacidad.
- Buen aislante.
- Peso reducido.
- Alta expansión térmica.
- No tóxico y libre de corrosión. Apto para uso alimentario.
- Resistente a ácidos, alcalinos, sales y soluciones orgánicas.
- Ideal para instalaciones exteriores o enterradas.
- Posible union roscada, por termofusión o soldadura a tope.
- No resistente a ácidos oxidantes concentrados.

LLAVE PARA MONTAJES

- MARCA:** PIMTAS
- MATERIAL:** Polipropileno
- COLOR:** Gris



CARACTERÍSTICAS

- * Llave de ajuste para conectores de polietileno de alta densidad
- Herramienta simple y práctica diseñada para garantizar un montaje estanco de los accesorios de polietileno.
- Permite realizar un apriete seguro de las tuercas de los fittings y garantizar un montaje libre de fugas. Ahorra tiempo en las instalaciones de riego, fontanería, etc. Fabricada en material plástico de alta resistencia y durabilidad. Diseño compacto y ligero.

CÓDIGO SISTEMA	CÓDIGO FABRICANTE	DIAMETRO
---	70003000	25 x 32
---	70003001	40 x 50 x 63 x 75
---	70003002	90 x 110

VÁLVULA DE ROCIADOR DE 1 "

- MARCA:** PIMTAS
- MATERIAL:** Polipropileno
- COLOR:** Gris



CÓDIGO SISTEMA	CÓDIGO FABRICANTE	DIAMETRO
---	EXDRP76000001	32mx32f

TUBOS DE RIEGO POR GOTEO REDONDOS DE 16 MM

- MARCA:** PIMTAS
- MATERIAL:** Polipropileno
- COLOR:** Negro



CÓDIGO SISTEMA	Código	Día (mm)	Espesor de pared (mm)	Rango de caída (cm)	M/Roll	Flujo (L/h)
---	EXDRP79000001	16	0,9	20	400	2/4/8
---	EXDRP79000002	16	0,9	25	400	2/4/8
---	EXDRP79000003	16	0,9	33	400	2/4/8
---	EXDRP79000004	16	0,9	40	400	2/4/8
---	EXDRP79000005	16	0,9	50	400	2/4/8
---	EXDRP79000006	16	0,9	60	400	2/4/8
---	EXDRP79000007	16	0,9	70	400	2/4/8
---	EXDRP79000008	16	0,9	75	400	2/4/8
---	EXDRP79000009	16	0,9	80	400	2/4/8
---	EXDRP79000010	16	0,9	90	400	2/4/8
---	EXDRP79000011	16	0,9	100	400	2/4/8

TUBOS DE RIEGO POR GOTEO REDONDOS Y RECTOS DE 20 MM

- MARCA:** PIMTAS
- MATERIAL:** Polipropileno
- COLOR:** Negro



CÓDIGO SISTEMA	Código	Día (mm)	Espesor de pared (mm)	Rango de caída (cm)	M/Roll	Flujo (L/h)
---	EXDRP82000001	20	1,1	20	300	2/4/8
---	EXDRP82000002	20	1,1	25	300	2/4/8
---	EXDRP82000003	20	1,1	33	300	2/4/8
---	EXDRP82000004	20	1,1	40	300	2/4/8
---	EXDRP82000005	20	1,1	50	300	2/4/8
---	EXDRP82000006	20	1,1	60	300	2/4/8
---	EXDRP82000007	20	1,1	70	300	2/4/8
---	EXDRP82000008	20	1,1	75	300	2/4/8
---	EXDRP82000009	20	1,1	80	300	2/4/8
---	EXDRP82000010	20	1,1	90	300	2/4/8
---	EXDRP82000011	20	1,1	100	300	2/4/8

- MARCA:** PIMTAS
- MATERIAL:** Polipropileno
- COLOR:** Negro



TUBOS DE RIEGO POR GOTEO PLANOS DE 22 MM (8 MIL)

CÓDIGO SISTEMA	Código	Día (mm)	Espesor de pared (mm)	Rango de caída (cm)	M/Roll	Flujo (L/h)
---	EXDRP86000001	22	0,20	20	1.800	1.6/2.2
---	EXDRP86000002	22	0,20	25	1.800	1.6/2.2
---	EXDRP86000003	22	0,20	33	1.800	1.6/2.2
---	EXDRP86000004	22	0,20	40	1.800	1.6/2.2
---	EXDRP86000005	22	0,20	50	1.800	1.6/2.2
---	EXDRP88000001	25	0,30	20	1.000	1.6/2.2
---	EXDRP88000002	25	0,30	25	1.000	1.6/2.2
---	EXDRP88000003	25	0,30	33	1.000	1.6/2.2
---	EXDRP88000004	25	0,30	40	1.000	1.6/2.2
---	EXDRP88000005	25	0,30	50	1.000	1.6/2.2

TUBOS DE RIEGO POR GOTEO PLANOS DE 17 MM (8 MIL)

- MARCA:** PIMTAS
- MATERIAL:** Polipropileno
- COLOR:** Negro

CÓDIGO SISTEMA	Código	Día (mm)	Espesor de pared (mm)	Rango de caída (cm)	M/Roll	Flujo (L/h)
---	EXDRP84000001	17	0,15	20	2.500	1.6/2.2
---	EXDRP84000002	17	0,15	25	2.500	1.6/2.2
---	EXDRP84000003	17	0,15	33	2.500	1.6/2.2
---	EXDRP84000004	17	0,15	40	2.500	1.6/2.2
---	EXDRP84000005	17	0,15	50	2.500	1.6/2.2
---	EXDRP85000001	17	0,25	20	1.800	1.6/2.2
---	EXDRP85000002	17	0,25	25	1.800	1.6/2.2
---	EXDRP85000003	17	0,25	33	1.800	1.6/2.2
---	EXDRP85000004	17	0,25	40	1.800	1.6/2.2
---	EXDRP85000005	17	0,25	50	1.800	1.6/2.2



Sunbeam
Simple and secure connection.

**MADE IN
TURKEY**



UNION ENLACE RECTO

- MARCA: SUMBEAM
- MATERIAL: Polipropileno
- COLOR: celeste - Negro

CARACTERÍSTICAS

- Enlaza tramos de tuberías HDPE de un mismo diámetro.
- Proporcionan alta hermeticidad
- Resistente a la corrosión y no causa calcificación.
- Ajuste cónico
- Eliminan fallos en las tuberías que pueden ser causados por diferencias dimensionales y ovalidad hasta $\pm 0,5$ mm.



Previene la formación de algas y bacterias



Anillo metálico

Protección UV

CÓDIGO SISTEMA	CÓDIGO DE PRODUCTO	DIAMETRO	PN	CANTIDAD X CAJA
19299	S-1001-20	20X20	16	240
19300	S-1001-25	25X25	16	170
19301	S-1001-32	32X32	16	112
19302	S-1001-50	50X50	16	32
19303	S-1001-63	63X63	16	18
19304	S-1001-90	90x90	10	8
19305	S-1001-110	110x110	10	5

REDUCCIÓN

- MARCA: SUMBEAM
- MATERIAL: Polipropileno
- COLOR: celeste - Negro

Previene la formación de algas y bacterias



Anillo metálico

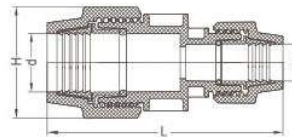

CARACTERÍSTICAS

Enlace Reducido, conexión para tuberías, debido al ajuste cónico, eliminan fallos en las tuberías que pueden ser causados por diferentes dimensionales. Permiten reducir la tubería de una medida a otra. Durable contra aplicaciones de alta presión O-Rings proporcionan alta hermeticidad resistente a la corrosión no causa calcificación.

CÓDIGO SISTEMA	CÓDIGO DE PRODUCTO	DIAMETRO	PN	CANTIDAD X CAJA
19306	S-1002-25	25X20	16	180
19307	S-1002-32	32X25	16	112
19308	S-1002-50	50X32	16	48
19309	S-1002-63	63X32	16	30
19310	S-1002-63-1	63X50	16	24
19311	S-1002-90	90x50	10	10
19312	S-1002-110	110x63	10	8

ADAPTADOR ROSCA MACHO

- MARCA: SUMBEAM
- MATERIAL: Polipropileno
- COLOR: celeste - Negro

CARACTERÍSTICAS

Permiten enlazar tramos de tuberías HDPE. Proporcionan alta hermeticidad, son resistentes a la corrosión y no causa calcificación. Debido a su ajuste cónico, eliminan fallos en las tuberías que pueden ser causados por diferencias dimensionales

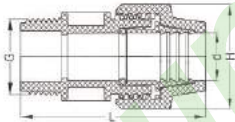

Previene la formación de algas y bacterias

Protección UV

CÓDIGO SISTEMA	CÓDIGO DE PRODUCTO	DIAMETRO	PN	CANTIDAD X CAJA
19313	S-1004-20	20X3/4	16	420
19314	S-1004-25	25X3/4	16	240
19315	S-1004-32	32X1"	16	160
19316	S-1004-50	50X1 1/2"	16	60
19317	S-1004-63	63X2"	16	32

ADAPTADOR ROSCA HEMBRA

- MARCA: SUMBEAM
- MATERIAL: Polipropileno
- COLOR: celeste - Negro

CARACTERÍSTICAS

Permiten enlazar tramos de tuberías HDPE. Proporcionan alta hermeticidad, son resistentes a la corrosión y no causa calcificación. Debido a su ajuste cónico, eliminan fallos en las tuberías que pueden ser causados por diferencias dimensionales

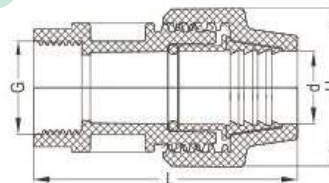

Protección UV

Anillo metálico

CÓDIGO SISTEMA	CÓDIGO DE PRODUCTO	DIAMETRO	PN	CANTIDAD X CAJA
19318	S-1003-20	20X3/4"	16	400
19319	S-1003-20-1	20X1"	16	360
19320	S-1003-32	25X3/4"	16	240
19321	S-1003-32-1	32X1"	16	160
19322	S-1003-50	50X1 1/2"	16	60
19323	S-1003-63	63X2"	16	28

TEE BOCAS IGUALES

- MARCA: SUMBEAM
- MATERIAL: Polipropileno
- COLOR: celeste - Negro

CARACTERÍSTICAS

Conexión para tubería, HDPE. Debido al ajuste cónico, eliminan fallos en las tuberías que puedan ser causados por diferentes dimensionales. Resisten a las aplicaciones de alta presión. Hechos de Polipropileno, proporcionan alta hermeticidad, son resistentes a la corrosión, y no causan calcificación.

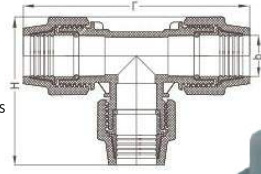

Previene la formación de algas y bacterias

CÓDIGO SISTEMA	CÓDIGO DE PRODUCTO	DIAMETRO	PN	CANTIDAD X CAJA
19324	S-2001-20	20X20X20	16	140
19325	S-2001-25	25X25X25	16	90
19326	S-2001-32	32X32X32	16	52
19327	S-2001-50	50X50X50	16	18
19328	S-2001-63	63X63X63	16	9
19329	S-2001-90	90X90X90	10	4
19330	S-2001-110	110x110x110	10	2



Anillo metálico

Protección UV

ADAPTADOR CODO 90°

- MARCA: SUMBEAM
- MATERIAL: Polipropileno
- COLOR: celeste - Negro

Previene la formación de algas y bacterias

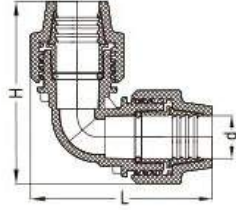

CARACTERÍSTICAS

Enlace codo, han sido diseñados especialmente para transportar fluidos a alta presión, para las aplicaciones en el sector termohidráulico. Eliminan fallos en las tuberías que puedan ser causados por diferentes dimensionales. Proporcionan alta hermeticidad, son resistentes a la corrosión y no causan calcificación.

CÓDIGO SISTEMA	CÓDIGO DE PRODUCTO	DIAMETRO	PN	CANTIDAD X CAJA
19331	S-3001-20	20X20	16	240
19332	S-3001-25	25X25	16	140
19333	S-3001-32	32X32	16	96
19334	S-3001-50	50X50	16	30
19335	S-3001-63	63X63	16	16



Anillo metálico

TEE BOCAS REDUCIDAS

- MARCA: SUMBEAM
- MATERIAL: Polipropileno
- COLOR: celeste - Negro

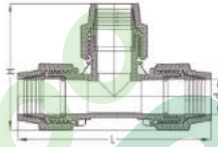

CARACTERÍSTICAS

Conexión para tuberías HDPE. Debido al ajuste cónico, eliminan fallos en las tuberías que pueden ser causados por diferentes dimensionales. Permite realizar conexión de diferente medida. Durable contra aplicaciones de alta presión O-Rings proporcionan alta hermeticidad resistente a la corrosión no causa calcificación.

Previene la formación de algas y bacterias

CÓDIGO SISTEMA	CÓDIGO DE PRODUCTO	DIAMETRO	PN	CANTIDAD X CAJA
19336	S-2002-25	25X20X25	16	96
19337	S-2002-32	32X25X32	16	60
19338	S-2002-50	50X32X50	16	25
19339	S-2002-63	63X32X63	16	12
19340	S-2002-63-1	63X50X63	16	10
19341	S-2002-90	90X63X90	10	4



Anillo metálico

Protección UV

TAPÓN

- MARCA: SUMBEAM
- MATERIAL: Polipropileno
- COLOR: celeste - Negro

Previene la formación de algas y bacterias

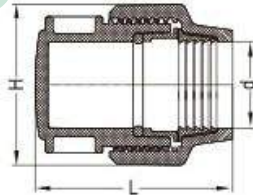

CARACTERÍSTICAS

Tapón, para tuberías HDPE. Para aplicaciones de alta presión gracias a su diseño, Permite retener el paso del agua, están hechos de polipropileno de alta calidad y proporcionan alta hermeticidad, resisten a la corrosión no causan calcificación.

CÓDIGO SISTEMA	CÓDIGO DE PRODUCTO	DIAMETRO	PN	CANTIDAD X CAJA
19342	S-1008-25	25	16	260
19343	S-1008-32	32	16	180
19344	S-1008-50	50	16	64
19345	S-1008-63	63	16	32



Protección UV

TEE HEMBRA REDUCIDA

- MARCA: SUMBEAM
- MATERIAL: Polipropileno
- COLOR: celeste - Negro

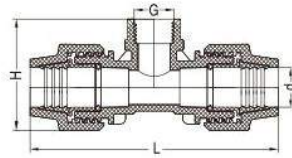

CARACTERÍSTICAS

Conexión para tuberías, HDPE. Debido a la forma de su rosca cónica, eliminan fallos en las tuberías que pueden ser causados por diferentes dimensionales
Este accesorio de riego lo utilizamos para distribuir la tubería a distinta zonas de riego. Durable contra aplicaciones de alta presión están hechos de polipropileno de alta calidad y proporcionan alta hermeticidad, resisten a la corrosión y no causan calcificación.

CÓDIGO SISTEMA	CÓDIGO DE PRODUCTO	DIAMETRO	PN	CANTIDAD X CAJA
19346	S-2003-25	25X3/4"X25	16	120
19347	S-2003-32	32X3/4"X32	16	80
19348	S-2003-32-1	32X1"X32	16	80
19349	S-2003-50	50X11/2"X50	16	26
19350	S-2003-63	63X2"X63	16	13



CODO ROSCA MACHO

- MARCA: SUMBEAM
- MATERIAL: Polipropileno
- COLOR: celeste - Negro

Previene la formación de alga y bacterias

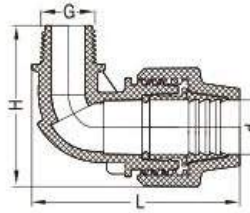

CARACTERÍSTICAS

Han sido diseñados especialmente para transportar fluidos a alta presión, para las aplicaciones en el sector termohidráulico. Eliminan fallos en las tuberías que puedan ser causados por diferentes dimensionales y ovalidad Proporcionan alta hermeticidad son resistentes a la corrosión no causa calcificación.

CÓDIGO SISTEMA	CÓDIGO DE PRODUCTO	DIAMETRO	PN	CANTIDAD X CAJA
19351	S-3003-25	25*3/4	16	240
19352	S-3003-32	32*1	16	130
19353	S-3003-50	50*11/2"	16	52
19354	S-3003-63	63X2"	16	24



Parte	Material
Cuerpo (A)	(PPB) Polipropileno (PP-B) de propiedades mecánicas excepcionales incluso a alta temperatura
Casquillo de Bloqueo (D)	(PPB) Polipropileno
Tuerca (B)	(PPB) Polypropileno de alta estabilidad a los rayos UV y solidez al calor
Anillo de Remache (C)	(POM) Resina Poliactal de alta resistencia y dureza mecánica
Junta de Anillo (E)	(NBR) Caucho de acrilonitrilo elastomérico especial para uso domestico
Anillo de Refuerzo (F)	Anillo de metal para rosca hembra de 1 a 2

K-PLASTIC



MANGUERA AUTOMOTRIZ

- MARCA:** K-PLASTIC
- MATERIAL:** PVC
- COLOR:** CELESTE



- CARACTERÍSTICAS**
- Compuesto vinílicos de PVC
 - Resistente a los agentes atmosféricos
 - Alta flexibilidad y de buena resistencia al arrastre
 - Soporta temperatura hasta 50° C.

CÓDIGO DE PRODUCTO	MEDIDA	ROLLO
---	3/8	100 m
---	5/16	100 m
---	1/4	100 m
---	3/16	100 m
---	5/32	100 m
---	1/8	100 m

MANGUERA TRANSPARENTE

- MARCA:** K-PLASTIC
- MATERIAL:** PVC
- COLOR:** CELESTE



- CARACTERÍSTICAS**
- Compuesto vinílicos de PVC Transparentes
 - Resistente a los agentes atmosféricos
 - Su transparencia permite visualizar los fluidos transportados.
 - Alta flexibilidad y de buena resistencia al arrastre
 - Soporta temperatura hasta 50° C.

CÓDIGO DE PRODUCTO	MEDIDA	ROLLO
---	1"	100 m
---	3/4	100 m
---	5/8	100 m
---	1/2	100 m
---	3/8	100 m

MANGUERA DE GAS

- MARCA:** K-PLASTIC
- MATERIAL:** PVC
- COLOR:** NARANJA Y AZUL



- CARACTERÍSTICAS**
- Manguera de alta flexibilidad de PVC, resistente a la abrasión y a numerosos productos químicos.
 - Soporta temperatura hasta 50° C.

CÓDIGO DE PRODUCTO	MEDIDA	ROLLO
---	NARANJA 3/8	100 m
---	AZUL 3/8	100 m
---	GLP PREMIUN 3/8	100 m

MANGUERA DE GAS ALTA PRESIÓN

- MARCA:** K-PLASTIC
- MATERIAL:** PVC
- COLOR:** NEGRO



- CARACTERÍSTICAS**
- Manguera de alta flexibilidad de PVC, resistente a la abrasión y a numerosos productos químicos.
 - Soporta temperatura hasta 50° C.
 - PRESIÓN: 300PSI - 400 PSI

CÓDIGO DE PRODUCTO	MEDIDA	ROLLO
---	1/4	80 m
---	1/4	80 m
---	1/4	50 m

MANGUERA REFORZADA

- MARCA:** K-PLASTIC
- MATERIAL:** PVC
- COLOR:** NARANJA - NEGRO



- CARACTERÍSTICAS**
- Compuesto vinílicos de PVC en color naranja y azul
 - Reforzada con hilo de poliéster
 - Alta flexibilidad y de buena resistencia al arrastre
 - Resistente a los gientes atmosféricos como la lluvia y el polvo.
 - Soporta temperatura hasta 50° C.

CÓDIGO DE PRODUCTO	MEDIDA	ROLLO
---	1"	100 m
---	3/4	100 m
---	5/8	100 m
---	5/8	100 m
---	1/2	100 m

MANGUERA DE CRISTAL REFORZADO

- MARCA:** K-PLASTIC
- MATERIAL:** PVC
- COLOR:** NARANJA



- CARACTERÍSTICAS**
- Manguera CRISTAL REFORZADA fabricada en PVC con refuerzo de malla textil.
 - Muy indicada su uso en la industria y neumática.
 - Mangueras atóxicas libres de cadmio y de plomo
 - Temperatura -20° + 60°.
 - Presión 15 bar

CÓDIGO DE PRODUCTO	MEDIDA	ROLLO
---	1"	100 m
---	3/4	100 m
---	5/8	100 m
---	1/2	100 m
---	1/4	100 m

MANGUERA DUPLEX LIVIANA

- MARCA:** K-PLASTIC
- MATERIAL:** PVC
- COLOR:** TURQUESA



- CARACTERÍSTICAS**
- Manguera fabricada en PVC, con la máxima flexibilidad requerida para todos los usos domésticos, construcción y aplicaciones agrícolas. Su diseño le permite ser fuerte y tener excelente flexibilidad en cualquier clima peruano.

CÓDIGO DE PRODUCTO	MEDIDA	ROLLO
---	1 1/2	100 m
---	1 1/4	100 m
---	1"	100 m
---	3/4	100 m
---	5/8	100 m
---	ECONÓMICA 5/8	100 m

MANGUERA DUPLEX PESADA

- MARCA:** K-PLASTIC
- MATERIAL:** PVC
- COLOR:** VERDE - ROJO



- CARACTERÍSTICAS**
- Materia prima PVC, elaborado con estricto control de calidad.
 - Capa externa de diferentes colores.
 - Capa interna negra.
 - Flexible y manejable.
 - Mayor espesor en la pared.
 - Resistente a los diferentes climas.

CÓDIGO DE PRODUCTO	MEDIDA	ROLLO
---	1"	100 m
---	3/4	100 m
---	5/8	100 m

MANGUERA DUPLEX NEGRA SUAVE

- MARCA:** K-PLASTIC
- MATERIAL:** PVC
- COLOR:** NARANJA



- CARACTERÍSTICAS**
- Manguera fabricada con PVC, muy flexible y resistente; ideal para uso doméstico y jardines.
 - Capa externa de diferentes colores.
 - Capa interna negra.
 - Muy flexible y manejable.
 - Resistente a los diferentes climas.

CÓDIGO DE PRODUCTO	MEDIDA	ROLLO
---	1 1/4	100 m
---	1"	100 m
---	3/4	100 m
---	5/8	100 m

MANGUERA HDPE VIRGEN AZUL NTP ISO 4427PE 80

CÓDIGO DE PRODUCTO	PN	ROLLO	DIÁMETRO EXT.	MEDIDA	ESPESOR	DIÁMETRO INT.
---	12.5	100 m	16	1/2	1.8	12.4
---	10	100 m	16	1/2	1.4	13.2
---	2.5	100 m	16	1/2	0.9	14.2
---	2.5	500 m	16	1/2	0.9	14.2
---	12.5	100 m	20	5/8	2	16
---	10	100 m	20	5/8	1.6	16.8
---	8	100 m	20	5/8	1.2	17.6
---	16	100 m	25	3/4	3	19
---	12.5	100 m	25	3/4	2.3	20.4
---	10	100 m	25	3/4	2	21
---	8	100 m	25	3/4	1.8	21.4
---	16	100 m	32	1	24.8	3.6
---	12.5	100 m	32	1	26	3
---	10	100 m	32	1	27.2	2.4
---	8	100 m	32	1	28	2
---	16	100 m	40	1"1/4	4.5	31
---	12.5	100 m	40	1"1/4	3.7	32.6
---	10	100 m	40	1"1/6	3	34
---	8	100 m	40	1"1/7	2.4	35.2
---	16	100 m	50	1"1/2	5.6	38.8
---	12.5	100 m	50	1"1/2	4.6	40.8
---	10	100 m	50	1"1/2	3.7	42.6
---	8	100 m	50	1"1/2	3	44
---	16	100 m	63	2"	7.1	48.8
---	12.5	100 m	63	2"	5.8	51.4
---	10	100 m	63	2"	4.7	53.6
---	8	100 m	63	2"	3.8	55.4
---	16	100 m	75	2" 1/2	8.4	58.2
---	12.5	100 m	75	2" 1/2	6.8	61.4
---	10	100 m	75	2" 1/2	5.6	63.8
---	8	100 m	75	2" 1/2	4.5	66
---	16	100 m	90	3"	10.1	69.8
---	12.5	100 m	90	3"	8.2	73.6
---	10	100 m	90	3"	6.7	76.6
---	8	100 m	90	3"	5.4	79.2
---	16	100 m	110	4"	12.3	85.4
---	12.5	100 m	110	4"	10	90
---	10	100 m	110	4"	8.1	93.8
---	8	100 m	110	4"	6.6	96.8

APLICACIONES

- * **RIEGO DE CULTIVOS:** Uso masivo en conducción de aguas, drenajes y cebado de pozos.
- * **PISCICULTURA:** para el llenado y la oxigenación de lagos y piscinas de cultivo de peces.
- * **FLORICULTURA:** para el preciso crecimiento de su plantación en invernaderos, en sistemas de conducción de agua, nutrientes y goteo capilar.
- * **ACUEDUCTOS VEREDALES:** por su flexibilidad y manejo, se acomoda a los terrenos mas escarpados, venciendo cuestas y pendientes, logrando llegar a puntos de difícil acceso a mas bajo costo que sistemas convencionales de conducción de agua. Es también muy utilizada para la toma de agua directamente en las vertientes y nacederos cercanos a su parcela o finca, cuando no se cuenta con sistemas de bombeo.
- * **CONSTRUCCIÓN:** para la administración de llenado de losas y desagüe de terrenos fangosos.
- * **JARDINERÍA:** para bajar costos en sus sistemas particulares de riego en jardines, por medio de aspersores.

CARACTERÍSTICAS

- Manguera ideal para proyectos de agua potable fabricado con materia prima especiales para este fin.
- No sufren corrosión
- Resistencia mecánica y ductilidad
- Peso reducido
- Alta resistencia a la intemperie
- Larga Vida Útil
- Flexibilidad
- 100% reciclable

TEMPERATURA DE TRABAJO:

De 10°C a +- 60°C (en trabajo continuo).



MANGUERA HDPE NEGRO RECUPERADO ISO 4427 PE 80

CÓDIGO DE PRODUCTO	PN	ROLLO	DIÁMETRO EXT. (mm)	MEDIDA	ESPESOR (mm)	DIÁMETRO INT. (mm)	PESO
---	12.5	100 m	16	0.5	1.8	12.4	7
---	10	100 m	16	0.5	1.4	13.2	6
---	2.5	100 m	16	0.5	1	14	4.2
---	2.5	500 m	16	0.5	1	14	21
---	12.5	100 m	20	5/8	2	16	11.5
---	10	100 m	20	5/8	1.6	16.8	9
---	8	100 m	20	5/8	1.2	17.6	6.5
---	16	100 m	25	3/4	3	19	20
---	12.5	100 m	25	3/4	2.3	20.4	16
---	10	100 m	25	3/4	2	21	14
---	8	100 m	25	3/4	1.8	21.4	12
---	16	100 m	32	1	3.6	24.8	32
---	12.5	100 m	32	1	3	26.5	26
---	10	100 m	32	1	2.4	27.2	22.5
---	8	100 m	32	1	2	28	18
---	8	90 m	32	1	2	28	16
---	16	100 m	40	1"1/4	4.5	31	49
---	12.5	100 m	40	1"1/4	3.7	32.6	41
---	10	100 m	40	1"1/6	3	34	34
---	8	100 m	40	1"1/7	2.4	35.2	28
---	16	100 m	50	1"1/2	5.6	38.8	76
---	12.5	100 m	50	1"1/2	4.6	40.8	64
---	10	100 m	50	1"1/2	3.7	42.6	53
---	8	100 m	50	1"1/2	3	44	40
---	16	100 m	63	2"	7.1	48.8	120
---	12.5	100 m	63	2"	5.8	51.4	100
---	10	100 m	63	2"	4.7	53.6	82
---	8	100 m	63	2"	3.8	55.4	70
---	8	100 m	63	2"	3.3	56.4	66
---	16	100 m	75	2" 1/2	8.4	58.2	168
---	12.5	100 m	75	2"1/2	6.8	61.4	140
---	10	100 m	75	2"1/2	5.6	63.8	118
---	8	100 m	75	2" 1/2	4.5	66	95
---	16	100 m	90	3"	10.1	69.8	243
---	12.5	100 m	90	3"	8.2	73.6	202
---	10	100 m	90	3"	6.7	76.6	168
---	8	100 m	90	3"	5.4	79.2	138
---	16	100 m	110	4"	12.3	85.4	360
---	12.5	100 m	110	4"	10	90	380
---	10	100 m	110	4"	8.1	93.8	250
---	8	100 m	110	4"	6.6	96.8	205

APLICACIONES:

RIEGO DE CULTIVOS: Uso masivo en conducción de aguas, drenajes y cebado de pozos.

PISCICULTURA: para el llenado y la oxigenación de lagos y piscinas de cultivo de peces.

FLORICULTURA: para el preciso crecimiento de su plantación en invernaderos, en sistemas de conducción de agua, nutrientes y goteo capilar.

ACUEDUCTOS VEREDALES: por su flexibilidad y manejo, se acomoda a los terrenos mas escarpados, venciendo cuestas y pendientes, logrando llegar a puntos de difícil acceso a mas bajo costo que sistemas convencionales de conducción de agua. Es también muy utilizada para la toma de agua directamente en las vertientes y nacederos cercanos a su parcela o finca, cuando no se cuenta con sistemas de bombeo.

CONSTRUCCIÓN: para la administración de llenado de losas y desagüe de terrenos fangosos.

JARDINERÍA: para bajar costos en sus sistemas particulares de riego en jardines, por medio de aspersores.

SISTEMAS DE DRENAJE Y DESAGÜE: para viviendas, establos, porquerizas y demás áreas de cría de animales.

MINERÍA: posee aplicación como recubrimiento de seguridad ante la humedad presente en canteras para los explosivos, además de ser excelente para desagüe de bombas autocebantes.

CARACTERÍSTICAS

- No sufren corrosión
- Resistencia mecánica y ductilidad
- Peso reducido
- Color negro especial para protección contra los rayos solares
- Bajo costo de Adquisición e Instalación
- Alta resistencia a la intemperie
- Larga Vida Útil
- Flexibilidad
- 100% reciclable





Grupo
AGROTECH
Soluciones Agrícolas



FICHA TECNICA DE MANGUERAS HDPE AZUL PARA AGUA

NTP - ISO 4427: 2008 PE 80

CÓDIGO	P.N	MEDIDA COMERCIAL	ESPESOR (mm)	MT	PESO KG METRO
--	8	4"	6.6	100	2.037
--	8	3"	5.4	100	1.363
--	8	2"1/2	4.5	100	0.947
--	8	2"	3.8	100	0.671
--	8	1"1/2	3	100	0.421
--	8	1"	2	100	0.179

--	10	4"	8.1	100	2.463
--	10	3"	6.7	100	1.666
--	10	2"1/2	5.6	100	1.16
--	10	2"	4.7	100	0.818
--	10	1"1/2	3.7	100	0.511
--	10	1"	2.4	100	0.215
--	10	3/4"	2	100	0.137

--	12.5	4"	10	100	2.985
--	12.5	3"	8.2	100	2.002
--	12.5	2"1/2	6.8	100	1.384
--	12.5	2"	5.8	100	0.99
--	12.5	1"1/2	4.6	100	0.623
--	12.5	1"	3	100	0.26
--	12.5	3/4"	2.3	100	0.156
--	12.5	5/8"	2	100	0.107

--	16	4"	12.3	100	3.587
--	16	3"	10.1	100	2.408
--	16	2"1/2	8.4	100	1.67
--	16	2"	7.1	100	1.185
--	16	1"1/2	5.6	100	0.742
--	16	1"	3.6	100	0.305
--	16	3/4"	3	100	0.197
--	16	5/8"	2.3	100	0.121



FICHA TECNICA DE MANGUERAS HDPE PARA RIEGO

CÓDIGO	P.N	MEDIDA COMERCIAL	ESPESOR (mm)	MT	PESO(KG)
---	8	4"	6.6	100	205 kg
---	8	3"	5.4	100	138 kg
---	8	2"1/2	4.5	100	95 kg
---	8	2"	3.8	100	67 kg
---	8	1"1/2	3	100	40 kg
---	8	1"	2	100	18 kg
---	8	3/4"	1.7	100	11 kg

---	10	4"	8.1	100	250 kg
---	10	3"	6.7	100	169 kg
---	10	2"1/2	5.6	100	116 kg
---	10	2"	4.7	100	82 kg
---	10	1"1/2	3.7	100	52 kg
---	10	1"	2.4	100	23 kg
---	10	3/4"	2	100	14 kg

---	12.5	4"	10	100	300 kg
---	12.5	3"	8.2	100	202 kg
---	12.5	2"1/2	6.8	100	140 kg
---	12.5	2"	5.8	100	100 kg
---	12.5	1"1/2	4.6	100	63 kg
---	12.5	1"	3	100	26,5 kg
---	12.5	3/4"	2.3	100	16 kg
---	12.5	5/8"	2	100	11 Kg

---	16	4"	12.3	100	359 Kg
---	16	3"	10.1	100	243 kg
---	16	2"1/2	8.4	100	168 kg
---	16	2"	7.1	100	120 kg
---	16	1"1/2	5.6	100	75 kg
---	16	1"	3.6	100	32 kg
---	16	3/4"	3	100	20 kg
---	16	5/8"	2.3	100	13 kg



MANGUERA DE POLIETILENO DE BAJA DENSIDAD LDPE

PARA AGUA POTABLE Y CONDUCCIÓN DE FUÍDOS A PRESIÓN

NORMA EUROPEA AENOR ISO UNE 53131

CÓDIGO	Diámetro N.Ex.(mm)	P.N	MEDIDA COMERCIAL	ESPESOR (mm)	MT	PESO(KG)
—	16	2.5	1/2"	1.2	500	21.5 kg
—	16	4	1/2"	1.3	500	25.5 kg
—	20	2.5	5/8"	1.3	100	7 kg
—	20	4	5/8"	1.5	100	9kg
—	25	4	3/4"	1.8	100	12 kg
—	25	6	3/4"	2.3	100	16 kg



DUPLEX SUAVE

Manguera fabricada con PVC, muy flexible y resistente; ideal para uso doméstico y jardines.

Características:

- Materia prima PVC, elaborado con estricto control de calidad.
- Capa externa de diferentes colores.
- Capa interna negra.
- Muy flexible y manejable.
- Resistente a los diferentes climas.

Usos:

- Ideal para regar jardines.
- Excelente para usos domésticos.



FICHA TECNICA DE DUPLEX SUAVE

CÓDIGO	MEDIDA COMERCIAL (Pulg.)	DIAM EXTERNO (mm)	DIAM INTERNO (mm)	Longitud (m)	PESO (Kg)
—	5/8"	19	18	100	12.5
—	3/4"	23	18,5	100	18
—	1"	29	23	100	30
—	1 1/4"	35	29	100	45

DUPLEX PESADO

Manguera fabricada con PVC, flexible y muy resistente; ideal para uso doméstico, parques y jardines.

Características:

- Materia prima PVC, elaborado con estricto control de calidad.
- Capa externa de diferentes colores.
- Capa interna negra.
- Flexible y manejable.
- Mayor espesor en la pared.
- Resistente a los diferentes climas.

Usos:

- Ideal para regar jardines.
- Para riego de campos deportivos.



FICHA TECNICA DE DUPLEX PESADO

CÓDIGO	MEDIDA COMERCIAL (Pulg.)	DIAMETRO EXTERNO	DIAMETRO INTERNO	Longitud (m)	PESO (Kg)
—	5/8"	20	15.5	100	18
—	3/4"	25	19	100	25
—	1"	30	25	100	33

DUPLEX LIVIANO

Manguera fabricada con PVC, muy flexible, liviana y fácil de manejar; ideal para uso doméstico y jardines.

Características:

- Materia prima PVC, elaborado con estricto control de calidad.
- Capa externa de diferentes colores.
- Capa interna negra.
- Muy flexible y manejable.
- Resistente a los diferentes climas.

Usos:

- Ideal para regar jardines.
- Excelente para usos domésticos.

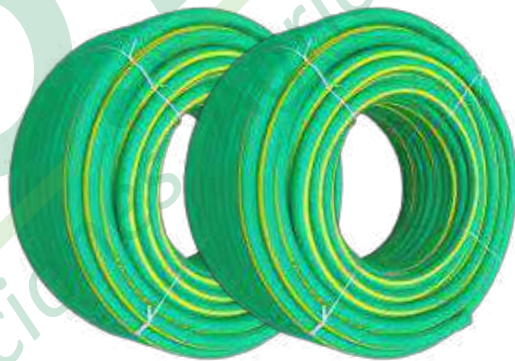

FICHA TECNICA DE DUPLEX LIVIANA

CÓDIGO	MEDIDA COMERCIAL (Pulg.)	DIAMETRO EXTERNO (mm)	DIAMETRO INTERNO (mm)	Longitud (m)	PESO (Kg)
—	5/8"	18	16	100	11
—	3/4"	22	18,5	100	16
—	1"	29	24	100	28

ASPERSOR CAÑÓN ALUMINIO SECTORIAL 1"

- MARCA: QUIVER
- MATERIAL: Aluminio
- COLOR: Gris



Diámetro de riego



PRESIÓN
1.5 - 5.0 BAR

ESPECIFICACIONES

CÓDIGO DE PRODUCTO	MODELO	CAUDAL L/H	CAJA
19139	TIPO LUMO	2400-10800 L/H	20 UNID

ASPERSOR CAÑÓN PLÁSTICO SECTORIAL 1" VERDE

- MARCA: QUIVER
- MATERIAL: Plástico
- COLOR: Gris



Diámetro de riego



PRESIÓN
1.5 - 5.0 BAR

ESPECIFICACIONES

CÓDIGO DE PRODUCTO	MODELO	CAUDAL L/H	CAJA
19156	TIPO CAÑÓN	2400-10800 L/H	20 UNID

ASPERSOR ALUMINIO SECTORIAL 1 1/2" MEDIANO

- MARCA: QUIVER
- MATERIAL: Aluminio
- COLOR: Gris



Diámetro de riego



PRESIÓN
1.5 - 5.0 BAR

ESPECIFICACIONES

CÓDIGO DE PRODUCTO	MODELO	CAUDAL L/H	CAJA
19140	TIPO HIDRA	2400-10800 L/H	10 UNID

ASPERSOR PLÁSTICO SECTORIAL 1 1/2" VERDE

- MARCA: QUIVER
- MATERIAL: Plástico
- COLOR: Verde



Diámetro de riego



PRESIÓN
1.5 - 5.0 BAR

ESPECIFICACIONES

CÓDIGO DE PRODUCTO	MODELO	CAUDAL L/H	CAJA
19157	TIPO CAÑÓN	3720-18660 L/H	10 UNID

ASPERSOR ALUMINIO SECTORIAL 1 1/2" CAÑÓN L

- MARCA: QUIVER
- MATERIAL: Aluminio
- COLOR: Gris



Diámetro de riego



PRESIÓN
1.5 - 5.0 BAR

ESPECIFICACIONES

CÓDIGO DE PRODUCTO	MODELO	CAUDAL L/H	CAJA
19141	TIPO HIDRA	2400-10800 L/H	4 UNID

ASPERSOR PLÁSTICO SECTORIAL 1 1/2" VERDE CAÑÓN LAR

- MARCA: QUIVER
- MATERIAL: Plástico
- COLOR: Gris



Diámetro de riego



PRESIÓN
1.5 - 5.0 BAR

ESPECIFICACIONES

CÓDIGO DE PRODUCTO	MODELO	CAUDAL L/H	CAJA
19158	TIPO CAÑÓN	2400-10800 L/H	10 UNID

ASPERSOR ALUMINIO SECTORIAL 2" CAÑÓN

- MARCA: QUIVER
- MATERIAL: Aluminio
- COLOR: Gris



Diámetro de riego



PRESIÓN
1.5 - 5.0 BAR

ESPECIFICACIONES

CÓDIGO DE PRODUCTO	MODELO	CAUDAL L/H	CAJA
19142	TIPO SENIOR - DUPLEX	3720-18660 L/H	4 UNID

ASPERSOR PLÁSTICO CIRCULAR 1 1/2" VERDE

- MARCA: QUIVER
- MATERIAL: Plástico
- COLOR: Verde



Diámetro de riego



PRESIÓN
1.5 - 5.0 BAR

ESPECIFICACIONES

CÓDIGO DE PRODUCTO	MODELO	CAUDAL L/H	CAJA
19159	TIPO LUMO	2400-10800 L/H	10 UNID

ASPERSOR BRONCE SECTORIAL 1"

- MARCA: QUIVER
- MATERIAL: Bronce
- COLOR: Bronce



Diámetro de riego

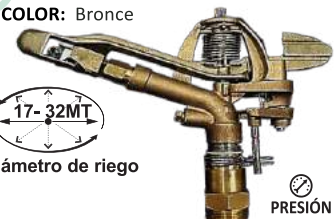

PRESIÓN
1.5 - 5.0 BAR

ESPECIFICACIONES

CÓDIGO DE PRODUCTO	MODELO	CAUDAL L/H	CAJA
19143	TIPO VYR	2400-10800 L/H	50 UNID

ASPERSOR BRONCE CIRCULAR 3/4"

- MARCA: QUIVER
- MATERIAL: Bronce
- COLOR: Bronce



Diámetro de riego

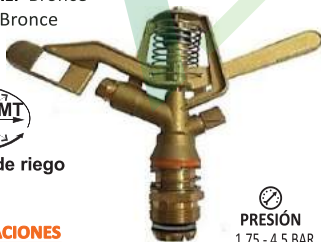

PRESIÓN
1.75 - 4.5 BAR

ESPECIFICACIONES

CÓDIGO DE PRODUCTO	MODELO	CAUDAL L/H	CAJA
19160	TIPO VYR 35	660-3200 L/H	50 UNID

ASPERSOR BRONCE SECTORIAL 3/4"

- MARCA: QUIVER
- MATERIAL: Bronce
- COLOR: Bronce



Diámetro de riego



PRESIÓN
1.75 - 5.0 BAR

ESPECIFICACIONES

CÓDIGO DE PRODUCTO	MODELO	CAUDAL L/H	CAJA
19144	TIPO VYR	800-3270 L/H	50 UNID

ASPERSOR BRONCE SECTORIAL 1/2"

- MARCA: QUIVER
- MATERIAL: Bronce
- COLOR: Bronce



Diámetro de riego



PRESIÓN
1.5 - 4.0 BAR

ESPECIFICACIONES

CÓDIGO DE PRODUCTO	MODELO	CAUDAL L/H	CAJA
19161	TIPO VYR	240-1340 L/H	50 UNID

ASPERSOR PLÁSTICO CIRCULAR CON NIPLE 1"

- MARCA: QUIVER
- MATERIAL: Plástico
- COLOR: Naranja



Diámetro de riego



PRESIÓN
2.5 - 5.0 BAR

ESPECIFICACIONES

CÓDIGO DE PRODUCTO	MODELO	CAUDAL L/H	CAJA
19145	CIRCULAR	950-5250 L/H	50 UNID

ASPERSOR PLÁSTICO SECTORIAL 3/4" RC NEGRO C/ROMP

- MARCA: QUIVER
- MATERIAL: Plástico
- COLOR: Negro



Diámetro de riego



PRESIÓN
1.5 - 5.0 BAR

ESPECIFICACIONES

CÓDIGO DE PRODUCTO	MODELO	CAUDAL L/H	CAJA
19162	SECTORIAL	800 - 2100 L/H	100 UNID

ASPERSOR PLÁSTICO CIRCULAR 3/4" CON ROMP

- MARCA: QUIVER
- MATERIAL: Aluminio
- COLOR: Gris



Diámetro de riego



PRESIÓN
2.5 - 5.0 BAR

ESPECIFICACIONES

CÓDIGO DE PRODUCTO	MODELO	CAUDAL L/H	CAJA
19146	TIPO CIRCULAR	950 - 5200 L/H	100 UNID

ASPERSOR PLÁSTICO SECTORIAL 3/4 RC

- MARCA: QUIVER
- MATERIAL: Plástico
- COLOR: Negro

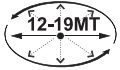

Diámetro de riego



PRESIÓN
2.5 - 5.0 BAR

ESPECIFICACIONES

CÓDIGO DE PRODUCTO	MODELO	CAUDAL L/H	CAJA
19163	TIPO RC	800 - 2100 L/H	100 UNID

ASPERSOR PLÁSTICO CIRCULAR 3/4 RC NEGRO C/ROMP

- MARCA: QUIVER
- MATERIAL: Plástico
- COLOR: Negro

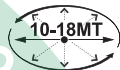

Diámetro de riego



PRESIÓN
2 - 5.0 BAR

ESPECIFICACIONES

CÓDIGO DE PRODUCTO	MODELO	CAUDAL L/H	CAJA
19147	TIPO RC	800 - 3200 L/H	100 UNID

ASPERSOR PLÁSTICO SECTORIAL 3/4" C/ROMP

- MARCA: QUIVER
- MATERIAL: Plástico
- COLOR: Negro



Diámetro de riego



PRESIÓN
2.5 - 5.0 BAR

ESPECIFICACIONES

CÓDIGO DE PRODUCTO	MODELO	CAUDAL L/H	CAJA
19164	SECTORIAL	800 - 2100 L/H	100 UNID

ASPERSOR PLÁSTICO CIRCULAR 3/4 TIPO RC NEGRO

- MARCA: QUIVER
- MATERIAL: Plástico
- COLOR: Negro

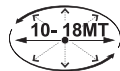

Diámetro de riego



PRESIÓN
2.0 - 5.0 BAR

ESPECIFICACIONES

CÓDIGO DE PRODUCTO	MODELO	CAUDAL L/H	CAJA
19148	TIPO RC	800 - 3200 L/H	100 UNID

ASPERSOR PLÁSTICO SECTORIAL 1/2"

- MARCA: QUIVER
- MATERIAL: Plástico
- COLOR: Negro

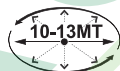

Diámetro de riego



PRESIÓN
1.5 - 4.0 BAR

ESPECIFICACIONES

CÓDIGO DE PRODUCTO	MODELO	CAUDAL L/H	CAJA
19165	TIPO NAAN	460-1180 L/H	200 UNID

ASPERSOR PLÁSTICO CIRCULAR 3/4" TIPO RC NARANJA

- MARCA: QUIVER
- MATERIAL: Plástico
- COLOR: Naranja



Diámetro de riego



PRESIÓN
2.0 - 5.0 BAR

ESPECIFICACIONES

CÓDIGO DE PRODUCTO	MODELO	CAUDAL L/H	CAJA
19149	TIPO RC	800 - 3200 L/H	100 UNID

ASPERSOR PLÁSTICO CIRCULAR 3/4 NEGRO ECON. C/ROMP.

- MARCA: QUIVER
- MATERIAL: Plástico
- COLOR: Negro



Diámetro de riego



PRESIÓN
1.5 - 4.0 BAR

ESPECIFICACIONES

CÓDIGO DE PRODUCTO	MODELO	CAUDAL L/H	CAJA
19166	ECONÓMICO	700 - 3000 L/H	100 UNID

ASPERSOR PLÁSTICO CIRCULAR 3/4" TIPO RC VERDE

- MARCA: QUIVER
- MATERIAL: Plástico
- COLOR: Verde



Diámetro de riego



PRESIÓN
2.0 - 5.0 BAR

ESPECIFICACIONES

CÓDIGO DE PRODUCTO	MODELO	CAUDAL L/H	CAJA
19150	TIPO RC	800 - 3200 L/H	100 UNID

ASPERSOR PLÁSTICO CIRCULAR 3/4" NARANJA ECON. C/ ROMP.

- MARCA: QUIVER
- MATERIAL: Plástico
- COLOR: Naranja

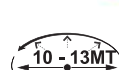

Diámetro de riego



PRESIÓN
1.5 - 4.0 BAR

ESPECIFICACIONES

CÓDIGO DE PRODUCTO	MODELO	CAUDAL L/H	CAJA
19167	ECONÓMICO	700 - 3000 L/H	100 UNID

ASPERSOR PRIMUS T-WOBLER 1/2" y 3/4

- MARCA:** QUIVER
- MATERIAL:** Plástico
- COLOR:** Verde y Negro



Diámetro de riego



PRESIÓN
0.69 - 2.07 BAR

CÓDIGO DE PRODUCTO	MODELO	CAUDAL L/H	CAJA
---	WOBLER	999 - 1735 L/H	100 UNID

MICROASPERSOR VERDE

- MARCA:** QUIVER
- MATERIAL:** Plástico
- COLOR:** Negro



Diámetro de riego



PRESIÓN
1.5 - 4.0 BAR

CÓDIGO DE PRODUCTO	MODELO	CAUDAL L/H	CAJA
19168	SECTORIAL	400 - 920 L/H	500 UNID

ASPERSOR PLÁSTICO PULPO 1/2" DE 5 SALIDAS

- MARCA:** QUIVER
- MATERIAL:** Aluminio
- COLOR:** Gris

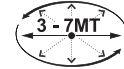

Diámetro de riego



PRESIÓN
1.0 - 3.0 BAR

CÓDIGO DE PRODUCTO	MODELO	CAUDAL L/H	CAJA
19152	TIPO PULPO	400 - 920 L/H	100 UNID

MICROASPERSOR AMARILLO

- MARCA:** QUIVER
- MATERIAL:** Plástico
- COLOR:** Amarillo

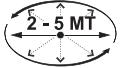

Diámetro de riego



PRESIÓN
1.5 - 4.0 BAR

CÓDIGO DE PRODUCTO	MODELO	CAUDAL L/H	CAJA
19169		400 - 920 L/H	1000 UNID

ASPERSOR PLÁSTICO PULPO 1/2" DE 3 SALIDAS

- MARCA:** QUIVER
- MATERIAL:** Plástico
- COLOR:** Naranja

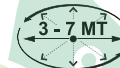

Diámetro de riego



PRESIÓN
1.0 - 3.0 BAR

CÓDIGO DE PRODUCTO	MODELO	CAUDAL L/H	CAJA
19153	TIPO PULPO	400 - 920 L/H	100 UNID

MICROASPERSOR AZUL

- MARCA:** QUIVER
- MATERIAL:** Plástico
- COLOR:** Azul



Diámetro de riego



PRESIÓN
1.5 - 4.0 BAR

CÓDIGO DE PRODUCTO	MODELO	CAUDAL L/H	CAJA
19170		400 - 920 L/H	1000 UNID

ASPERSOR PLÁSTICO SECTORIAL 1/2" T-TOOLS

- MARCA:** QUIVER
- MATERIAL:** Plástico
- COLOR:** Amarillo



Diámetro de riego



PRESIÓN
1.0 - 3.0 BAR

CÓDIGO DE PRODUCTO	MODELO	CAUDAL L/H	CAJA
19154	SECTORIAL	240-1340 L/H	100 UNID

MICROASPERSOR NEGRO

- MARCA:** QUIVER
- MATERIAL:** Plástico
- COLOR:** Negro



Diámetro de riego



1.5 - 4.0 BAR

CÓDIGO DE PRODUCTO	MODELO	CAUDAL L/H	CAJA
19171		400 - 920 L/H	500 UNID

ASPERSOR TAYWANÉS SECTORIAL 1/2"

- MARCA:** QUIVER
- MATERIAL:** Plástico
- COLOR:** Naranja

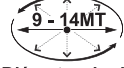

Diámetro de riego



PRESIÓN
1.5 - 4.0 BAR

CÓDIGO DE PRODUCTO	MODELO	CAUDAL L/H	CAJA
19155	TAYWANES	460 - 1180 L/H	50 UNID

MICROASPERSOR NEBULIZADOR 8MM

- MARCA:** QUIVER
- MATERIAL:** Plástico
- COLOR:** Negro



Diámetro de riego



PRESIÓN
2.5 - 4.0 BAR

CÓDIGO DE PRODUCTO	MODELO	CAUDAL L/H	CAJA
19172	NEBULIZADOR	32 - 42 L/H	300 UNID

ASPERSOR DE ALUMINIO SECTORIAL 1" NEGRO

- MARCA:** QUIVER
- MATERIAL:** Aluminio
- COLOR:** Negro



Diámetro de riego



PRESIÓN
2.0 - 5.0 BAR

CÓDIGO DE PRODUCTO	MODELO	CAUDAL L/H	CAJA
19173	SECTORIAL	2400 - 10800 L/H	50 UNID

ASPERSOR PLÁSTICO CIRCULAR 1/2" C/ ROJO

- MARCA:** QUIVER
- MATERIAL:** Plástico
- COLOR:** Rojo

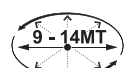

Diámetro de riego



PRESIÓN
1.5 - 5.0 BAR

CÓDIGO DE PRODUCTO	MODELO	CAUDAL L/H	CAJA
19179	CASCO ROJO	460 - 1180 L/H	250 UNID

ASPERSOR SECTORIAL 1" N/VER

- MARCA: QUIVER
- MATERIAL: Aluminio
- COLOR: Negro



Diámetro de riego



1"
PRESIÓN
1.5 - 5.0 BAR

CÓDIGO DE PRODUCTO	MODELO	CAUDAL L/H	CAJA
19174	SECTORIAL	2400 - 10800 L/H	50 UNID

ASPERSOR PLÁSTICO CIRCULAR 1" DE 5 SALIDAS

- MARCA: QUIVER
- MATERIAL: Plástico
- COLOR: Rojo



Diámetro de riego



PRESIÓN
1.5 - 5.0 BAR

CÓDIGO DE PRODUCTO	MODELO	CAUDAL L/H	CAJA
19175	5 SALIDAS	2400 - 10800 L/H	50 UNID

ASPERSOR PLÁSTICO CIRCULAR 1/2" C/ROMP.

- MARCA: QUIVER
- MATERIAL: Plástico
- COLOR: Negro

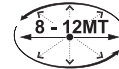

Diámetro de riego



PRESIÓN
1.5 - 3.5 BAR

CÓDIGO DE PRODUCTO	MODELO	CAUDAL L/H	CAJA
19181	CIRCULAR	160 - 1180 L/H	250 UNID

ASPERSOR PLASTICO CIRCULAR 1" DE 4 SALIDAS

- MARCA: QUIVER
- MATERIAL: Plastico
- COLOR: Negro - verde



Diámetro de riego



PRESIÓN
2.75 - 6.0 BAR

CÓDIGO DE PRODUCTO	MODELO	CAUDAL L/H	CAJA
19176	4 SALIDAS	2000 - 9400 L/H	50 UNID

ASPERSOR PLÁSTICO CIRCULAR DE 1" CON 3 SALIDAS

- MARCA: QUIVER
- MATERIAL: Plástico
- COLOR: Negro

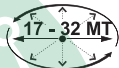

Diámetro de riego



PRESIÓN
1.5 - 5.0 BAR

CÓDIGO DE PRODUCTO	MODELO	CAUDAL L/H	CAJA
19177	3 SALIDAS	2400 - 10800 L/H	50 UNID

ASPERSOR PLÁSTICO CIRCULAR DE 1" CON 2 SALIDAS

- MARCA: QUIVER
- MATERIAL: Plástico
- COLOR: Negro



Diámetro de riego



PRESIÓN
3.0 - 6.0 BAR

CÓDIGO DE PRODUCTO	MODELO	CAUDAL L/H	CAJA
19178	2 SALIDAS	2000 - 9500 L/H	50 UNID



MOLINO ELÉCTRICO

Con discos de Acero ideal para moler granos secos; así como: maíz, trigo, cebada, café, habas, etc.

■ **MARCA:** Groa

CARACTERÍSTICAS

- * Motor 2hp
- * Monofásico 220v 60hz
- * Botón de Encendido y Apagado
- * Discos de Acero
- * 60kg / Hora



CÓDIGO DE PRODUCTO	PESO	DIMENSIONES
---	15 kg	50 x 30 x 30 cm

MOLINO ELÉCTRICO

Para moler granos húmedos y pre-cocidos como maíz, mote, habas, menestras, etc.

■ **MARCA:** Groa

CARACTERÍSTICAS

- * Motor 2hp
- * Monofásico 220v 60hz
- * Botón de Encendido y Apagado
- * Discos de Piedra
- * 60kg / Hora



CÓDIGO DE PRODUCTO	PESO	DIMENSIONES
---	25 kg	50 x 30 x 30 cm

SEMBRADORA FERTILIZADORA DE PRECISIÓN

Para todo tipo de grano: maíz, arveja, frijol, algodón, maní, soya, entre otros.

■ **MARCA:** Groa

CARACTERÍSTICAS

- Profundidad
- Boca de Semilla: 7 cm
- Boca de abono: 8.5 cm

DISTANCIAS:

- 5 picos: 32 cm (semilla) 34 cm (abono)
- 6 picos: 27 cm (semilla) 28.5 cm (abono)
- 7 picos: 23 cm (semilla) 25 (abono)



CÓDIGO DE PRODUCTO	PESO	DIMENSIONES
---	14 kg	70 x 30 x 70 cm

SEMBRADORA DE ALMACIGO Y PLANTINES

■ **MARCA:** Groa

CARACTERÍSTICAS

Material: acero
Siembra almácigos: sandía, melón, tomate, etc.



CÓDIGO DE PRODUCTO	PESO	DIMENSIONES
---		10 x 10 x 100cm

SEMBRADORA/ABONADORA A PRESIÓN

■ **MARCA:** Groa

CARACTERÍSTICAS

- * Siembra y fertiliza al mismo tiempo
- * Ajuste: 2 a 3 semillas por golpe
- * Contiene rodillos para tamaños diferentes de semillas.
- * El consumo de fertilizante también es medible
- * Profundidad de siembra de 5 cm (regulable)
- * Variedad de semillas (en granos): maíz, vainita, frejoles, arveja, entre otros similares



CÓDIGO DE PRODUCTO	PESO	DIMENSIONES
---	4 kg	25 x 15 x 80 cm

SEMBRADORA DE PRECISIÓN

Para todo tipo de grano: maíz, arveja, frijol, algodón, maní, soya, entre otros.

■ **MARCA:** Groa

CARACTERÍSTICAS

La profundidad de siembra es de 5 cm aproximadamente

DISTANCIAS:

Regulación de hasta seis distancias de siembra: 28cm, 23cm, 20cm, 18cm, 16cm y 13 cm



CÓDIGO DE PRODUCTO	PESO	DIMENSIONES
---	14 kg	70 x 30 x 70 cm

DESGRANADORA DE MAÍZ

■ **MARCA:** Groa

CARACTERÍSTICAS

Eficiencia en el trabajo
1000kg/hora
220v/0.75kw
Velocidad del motor 2000 R/Min



CÓDIGO DE PRODUCTO	PESO	DIMENSIONES
---	15 kg	80 x 30 x 35cm

MALLA RASCHEL DE 35% SOMBRA

■ **MARCA:** Agrotech

■ **MATERIAL:** cintas de polietileno de alta densidad

CARACTERÍSTICAS

- Sombreado leve de cultivos.
- Sombreado de estacionamientos.
- Sombreado de canchas deportivas.
- Sombreado de almacigos / viveros.
- Producción de cochinilla.
- Protección contra heladas.
- Cortaviento.
- Atrapaniebla.



Colores Disponibles
Verde - Negro - Blanco

CÓDIGO DE PRODUCTO	RESISTENCIA DE RUPTURA	DIMENSIONES	GARANTÍA UV
---	4.7 Kg/cm2	4.20 X 100 Mts.	3 - 4 Años Aprox.

MALLA RASCHEL DE 50% SOMBRA

■ **MARCA:** Agrotech

■ **MATERIAL:** cintas de polietileno de alta densidad

CARACTERÍSTICAS

- Sombreado leve de cultivos.
- Sombreado de estacionamientos.
- Sombreado de canchas deportivas.
- Sombreado de almacigos / viveros.
- Producción de cochinilla.
- Protección contra heladas.
- Cortaviento.
- Atrapaniebla.



Colores Disponibles
Verde - Negro

CÓDIGO DE PRODUCTO	RESISTENCIA DE RUPTURA	DIMENSIONES	GARANTÍA UV
---	5.9 Kg/cm2	4.20 X 100 Mts.	4 - 5 Años Aprox.

MALLA RASCHEL DE 65% SOMBRA

■ **MARCA:** Agrotech

■ **MATERIAL:** cintas de polietileno de alta densidad

CARACTERÍSTICAS

- Cierres de construcción.
- Cierres perimetrales.
- Sombreado de galpones / plantas.
- Secado de Fruta / Páprica.
- División de ambientes.

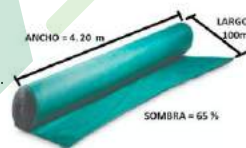

Colores Disponibles
Verde - Negro

CÓDIGO DE PRODUCTO	RESISTENCIA DE RUPTURA	DIMENSIONES	GARANTÍA UV
---	6 Kg/cm2	4.20 X 100 Mts.	3 - 4 Años Aprox.

MALLA RASCHEL DE 80% SOMBRA

■ **MARCA:** Agrotech

■ **MATERIAL:** cintas de polietileno de alta densidad

CARACTERÍSTICAS

- Usos ganaderos (Favorece al incremento en la producción de leche, debido a su acción térmica).
- Control de temperatura.
- Trabajos de construcción.
- Cierres perimetrales.
- Sombreado en general / Galpones / Canchas deportivas
- Estacionamientos.



Colores Disponibles
VARIADOS

CÓDIGO DE PRODUCTO	RESISTENCIA DE RUPTURA	DIMENSIONES	GARANTÍA UV
---	10 Kg/cm2	4.20 X 100 Mts.	3 - 4 Años Aprox.

MALLA RASCHEL DE 90% SOMBRA

■ **MARCA:** Agrotech

■ **MATERIAL:** cintas de polietileno de alta densidad

CARACTERÍSTICAS

- Sombra para almacenes, area de carga, galpones y establos.
- Cierres perimetrales / minería construcción.
- Cubierta de reservorios, evitando el desarrollo de algas.
- Trabajos de sombra en general.



Colores Disponibles
VARIADOS

CÓDIGO DE PRODUCTO	RESISTENCIA DE RUPTURA	DIMENSIONES	GARANTÍA UV
---	12 Kg/cm2	4.20 X 100 Mts.	3 - 4 Años Aprox.

MALLA RASCHEL DE 95% SOMBRA

- **MARCA:** Agrotech
- **MATERIAL:** cintas de polietileno de alta densidad

CARACTERÍSTICAS

- Separación de ambientes polvorientos.
- Protección de productos agrícolas paletizados.
- Sombreado de estanques en cunicultura y piscicultura.
- Sombra almacenes, área de carga, galpones, establos.
- Cierres perimetrales / minería / construcción.
- Cubierta de reservorios, evitando desarrollo de algas.

Colores Disponibles
VARIOS

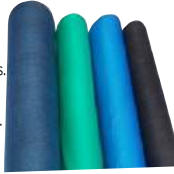

CÓDIGO DE PRODUCTO	RESISTENCIA DE RUPTURA	DIMENSIONES	GARANTÍA UV
---	130 gr/m ²	4.20 X 100 Mts.	3 - 4 Años Aprox.

AGROFILM

- **MARCA:** Agrotech
- **MATERIAL:** 100% con LLDPE de elevada calidad

CARACTERÍSTICAS

- En Invernaderos (Claveles, Rosas, Cultivos de Flores, Hortalizas, y Camas Hidropónicas, reservorios, Frutales entre otros.).
- Espesores de Lamina:
 - Calibre 08.
 - Calibre 10.
 - Calibre 12.



CÓDIGO DE PRODUCTO	DIMENSIONES	GARANTÍA UV
---	6 X 50 - 100 Mts.	12 - 36 meses

PHSENSOR

Mide el pH de suelo y agua.

- **MARCA:** Sinergika

CARACTERÍSTICAS

Hacer mas efectiva la aplicacion de fertilizantes en pH adecuados. Conocer el pH del suelo es fundamental para obtener buenos rendimientos.

CONTENIDO

Instrumento portatil.
Par de soluciones calibradoras.



CÓDIGO DE PRODUCTO

MICROVISTA

Mide el pH de suelo y agua.

- **MARCA:** Sinergika

CARACTERÍSTICAS

Es un instrumento que permite realizar observaciones de síntomas de ataque de plagas y/o enfermedades en cultivos. Se podrá observar todo aquello que sea perceptible en el espectro 100x, como por ejemplo ácaros.

DATOS TÉCNICOS:

Aumento 100x.
Luz led.
Requiere pilas doble A.

CÓDIGO DE PRODUCTO



SALT SENSOR

Conoce la concentración salina de tu suelo y agua

- **MARCA:** Sinergika

CARACTERÍSTICAS

Es un instrumento que te permitirá conocer la conductividad eléctrica de tu suelo, agua y caldos de aplicación. En solución acuosa, solo se debe introducir el sensor y leer los datos reflejados en la pantalla.

UNIDADES DE MEDICIÓN

µS/cm Conductividad eléctrica
ppm TDS



CÓDIGO DE PRODUCTO	CAJA (UNID)
---	20

FASTINJERT

Realiza injerto Fácil, rápido y eficaz

- **MARCA:** Sinergika

CARACTERÍSTICAS

Es un herramienta para facilitar las técnicas de injerto, y poda en verde. Ideal para todo tipo de plantas frutales, no leñosas.

TIPOS DE CORTE

3 Hojillas para 3 tipos de Corte:
U, V y Ω



CÓDIGO DE PRODUCTO	TIPO DE CORTE
---	U, V y Ω

HUMID SENSOR

Multiparámetro para suelos

- **MARCA:** Sinergika

CARACTERÍSTICAS

Es un instrumento práctico para uso en campo para conocer la humedad, pH y la temperatura del suelo, además de la intensidad de la luz solar.

PARÁMETROS:

Núméricos: pH y Temperatura
Cualitativos: Humedad y luinocidad



CÓDIGO DE PRODUCTO

AQUATANK

Reservorio De Agua Portatil

- **MARCA:** Sinergika

CARACTERÍSTICAS

Es un reservorio de agua de ultima tecnología, hecho de PVC de alta densidad. Su propiedad flexible le confiere la ventaja de facil manejo, uso y almacenamiento.

UTILIDAD

Ideal para aplicar riego en campos de difícil acceso al agua, desplazar de un lugar a otro según la necesidad del agricultor.



CÓDIGO DE PRODUCTO	MEDIDAS
---	5 m3, 10 m3

BRIXSENSOR

Conoce el momento oportuno para cosechar tus frutos.

- **MARCA:** Sinergika

CARACTERÍSTICAS

Es un instrumento que le permitirá conocer la cantidad aproximada de azúcares en zumos de fruta, vino o bebidas suaves.

FUNCIÓN

Se coloca una gota de la muestra en el prisma y observa a contraluz.



CÓDIGO DE PRODUCTO	RANGO DE MEDICION
---	%Brix 0-40

RIEGOSMART

Controla tu riego través de tu teléfono celular

- **MARCA:** Sinergika

CARACTERÍSTICAS

Mayor efectividad y precisión en el riego al trabajar con sensores de humedad que determinan el momento justo de riego y la intensidad del mismo. Uso más eficiente del agua al aplicar solo la cantidad que realmente el cultivo necesita. Reducción de costos asociados a mano de obra.

INCLUYE

Sensores de Humedad.
Software de automatización.
Sistema de cableado.
Panel central de control.
Instalación.



CÓDIGO DE PRODUCTO

DRON BIOCONTROL

Fumigación precisa y rápida

- **MARCA:** Sinergika

CARACTERÍSTICAS

Es un dron que permite realizar fumigaciones de altísima precisión, y en periodos muy cortos de tiempo.

BENEFICIOS

Ahorro de productos gracias a una aplicación mas eficiente de los mismos.
Reducción de costos asociados con mano de obra.



CÓDIGO DE PRODUCTO	CAPACIDAD
---	10 litros - 16 litros - 25 litros

SOLSYTEMA

Energía limpia a costo cero

- **MARCA:** Sinergika

CARACTERÍSTICAS

Es un sistema de obtención y almacenamiento de agua para riego y fertirriego de cultivos, el cual emplea energía limpia y renovable a través de paneles solares.

INCLUYE

Paneles solares.
Batería de almacenamiento de energía.
Sistema de cableado.
Panel central de control.
Bomba sumergible.
Reservorio de agua.
Instalación.



CÓDIGO DE PRODUCTO

PANELES SOLARES



PANELES POLICRISTALINOS

Los paneles solares policristalinos son la unión de varios cristales de silicio. Las células de silicio policristalino que forman el panel solar policristalino se originan enfriando artificialmente una célula monocristalina.

CARACTERÍSTICAS

- Celdas fotovoltaicas altamente eficientes.
- Vida útil de 25 años comprobables.
- Resistentes a las lluvias y granizadas.
- Cero mantenimiento
- Fácil instalación
- Garantía: hasta 12 años



10W / 12V

- TIPO DE CELDAS: Silicio Policristalino
- POTENCIA NOMINAL: 10 W



CÓDIGO DE PRODUCTO

20W / 12V

- TIPO DE CELDAS: Silicio Policristalino
- POTENCIA NOMINAL: 20 W

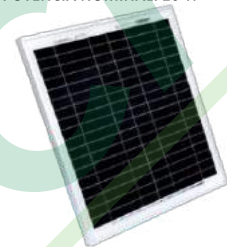

CÓDIGO DE PRODUCTO

25W / 12V

- TIPO DE CELDAS: Silicio Policristalino
- POTENCIA NOMINAL: 25 W



CÓDIGO DE PRODUCTO

75 W / 12V

- TIPO DE CELDAS: Silicio Policristalino
- POTENCIA NOMINAL: 75 W

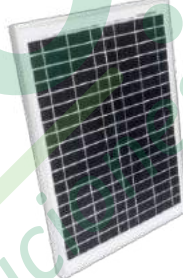

CÓDIGO DE PRODUCTO

85W / 12V

- TIPO DE CELDAS: Silicio Policristalino
- POTENCIA NOMINAL: 85 W



CÓDIGO DE PRODUCTO

100W / 12V

- TIPO DE CELDAS: Silicio Policristalino
- POTENCIA NOMINAL: 100 W



CÓDIGO DE PRODUCTO

140W / 12V

- TIPO DE CELDAS: Silicio Policristalino
- POTENCIA NOMINAL: 100 W



CÓDIGO DE PRODUCTO

250W / 24V

- TIPO DE CELDAS: Silicio Policristalino
- POTENCIA NOMINAL: 250 W



CÓDIGO DE PRODUCTO

260 W / 24 V

- TIPO DE CELDAS: Silicio Policristalino
- POTENCIA NOMINAL: 260 W



CÓDIGO DE PRODUCTO

270 W / 24V

- TIPO DE CELDAS: Silicio Policristalino
- POTENCIA NOMINAL: 270 W



CÓDIGO DE PRODUCTO

325 W / 24V

- TIPO DE CELDAS: Silicio Policristalino
- POTENCIA NOMINAL: 325 W



CÓDIGO DE PRODUCTO

PANELES MONOCRISTALINOS

Las células de silicio monocristalino se fabrican a partir de Ingots (bloques de silicio cilíndricos). Se cortan los cuatro lados del cilindro, con lo que se derrocha abundante silicio y se hacen láminas con bordes redondeados. Por tanto, los cristales tienen una pureza elevada, lo que provoca que el rendimiento de cada celda aumente.

CARACTERÍSTICAS

- Celdas altamente eficientes.
- Vida útil de 25 años comprobables.
- Resistentes a las lluvias y granizadas.
- Cero mantenimiento
- Fácil instalación
- Garantía: hasta 12 años



10W / 12V

- TIPO DE CELDAS: Silicio Monocristalino
- POTENCIA NOMINAL: 10 W



CÓDIGO DE PRODUCTO

40W / 12V

- TIPO DE CELDAS: Silicio Monocristalino
- POTENCIA NOMINAL: 40 W

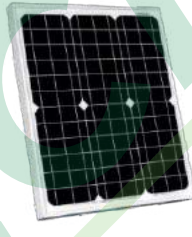

CÓDIGO DE PRODUCTO

85W /12V

- TIPO DE CELDAS: Silicio Monocristalino
- POTENCIA NOMINAL: 85 W

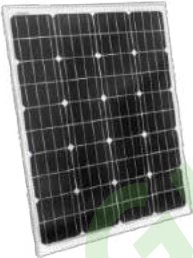

CÓDIGO DE PRODUCTO

100 W / 12V

- TIPO DE CELDAS: Silicio Monocristalino
- POTENCIA NOMINAL: 100 W

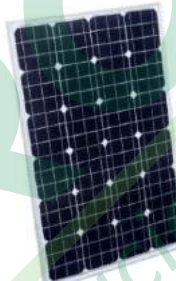

CÓDIGO DE PRODUCTO

120W / 12V

- TIPO DE CELDAS: Silicio Monocristalino
- POTENCIA NOMINAL: 120 W



CÓDIGO DE PRODUCTO



CONTROLADORES

El controlador, controla la entrada de la energía proveniente de los paneles solares a las baterías dependiendo del estado en que las baterías se encuentren, a medida que el voltaje proveniente de los paneles solares se eleva, el controlador de carga regula la carga de las baterías para evitar alguna sobrecarga.

CARACTERÍSTICAS

- Controlador inteligente multifuncional
- Vida útil de 20 años comprobables.
- Alta calidad a bajo costo.
- Programación sencilla.
- Timer incluido.
- Diseño muy resistente y compacto.



PWM 10 Amp / 12-24V



CÓDIGO DE PRODUCTO

DIGITAL 20 Amp / 12 - 24V



CÓDIGO DE PRODUCTO

DIGITAL 30 Amp / 12-24V



CÓDIGO DE PRODUCTO

DIGITAL 40 Amp / 12 - 24V



CÓDIGO DE PRODUCTO

DIGITAL 50 Amp/48V



CÓDIGO DE PRODUCTO

DIGITAL 60Amp /48v



CÓDIGO DE PRODUCTO

CONTROLADORES DIGITALES CON PANTALLA LED Y TIMER



CÓDIGO DE PRODUCTO



BATERIAS GELIFICADAS

Las baterías de GEL necesitan ser cargadas a baja tensión y el cargador debe estar debidamente ajustado para la carga. Por otro lado, la tasa de autodescarga es mínima, puede permanecer hasta 6 meses sin ser utilizada conservando el 80% de su carga. Durante la descarga presentan un voltaje más estable, ideal para su uso con inversores.

CARACTERÍSTICAS

- Altamente eficiente y Libre mantenimiento
- Mejora ciclos de vida y alto rendimiento a
- temperaturas muy frías
- Utilizable en cualquier posición.
- Larga vida útil y mayor número de ciclos
- La descarga profunda aumenta en un 50% en comparación con la batería AGM.



7 Ah

- Voltaje de la Batería: 12V
- Medidas de la Batería: 151 x 65 x 100
- Amperios-Hora de la Batería: 7Ah
- Peso de la Batería: 2Kg



CÓDIGO DE PRODUCTO

26 Ah

- Voltaje de la Batería: 12V
- Medidas de la Batería: 166 x 175 x 125 mm
- Amperios-Hora de la Batería: 26Ah
- Peso de la Batería: 8 - 10kg



CÓDIGO DE PRODUCTO

100 Ah

- Voltaje de la Batería: 12V
- Medidas de la Batería: 328 x 172 x 222
- Amperios-Hora de la Batería: 100Ah



CÓDIGO DE PRODUCTO

150 Ah

- Voltaje de la Batería: 12V
- Medidas de la Batería: 484 x 170 x 241
- Amperios-Hora de la Batería: 150Ah



CÓDIGO DE PRODUCTO



INVERSORES EN ONDA PURA

Es un dispositivo que ayuda a que una instalación de energía solar sea más eficiente y que los equipos conectados a él sean más duraderos y eficientes y que su funcionamiento mejor. Produce una onda de corriente de calidad y muy precisa, mejor incluso que la que llega a los hogares.

CARACTERÍSTICAS

- Controlador inteligente multifuncional
- Vida útil de 20 años comprobables.
- Alta calidad a bajo costo.
- Programación sencilla.
- Timer incluido.
- Diseño muy resistente y compacto.



375W / 24V

- Potencia cont a 25°C : 375VA
- Potencia cont. a 25°C / 40°C : 300 / 260W
- Pico de potencia : 900W
- Peso : 3,0kg / 6,6lbs



CÓDIGO DE PRODUCTO

1200W / 12V

- Potencia (VA): 1200
- Voltaje Baterías (V): 12 - 24
- Tipo de onda: Onda Senoidal Pura
- Peso (kg): 10



CÓDIGO DE PRODUCTO

1600W / 12-24V

- Potencia (VA): 1600
- Voltaje Baterías (V): 12 - 24
- Tipo de onda: Onda Senoidal Pura
- Peso (kg): 10



CÓDIGO DE PRODUCTO

2000W / 12 - 24V

- Potencia (VA): 2000
- Voltaje Baterías (V): 12 - 24
- Tipo de onda: Onda Senoidal Pura
- Peso (kg): 10



CÓDIGO DE PRODUCTO

3000 W / 12 - 24V

- Potencia (VA): 3000
- Voltaje Baterías (V): 12 - 24
- Tipo de onda: Onda Senoidal Pura
- Peso (kg): 10



CÓDIGO DE PRODUCTO

5000W / 24 - 48V

- Potencia (VA): 5000
- Voltaje Baterías (V): 24 - 48
- Tipo de onda: Onda Senoidal Pura
- Peso (kg): 10



CÓDIGO DE PRODUCTO

500 W / 12V

- Potencia (VA): 500
- Voltaje Baterías (V): 12
- Tipo de onda: Onda Senoidal Pura



CÓDIGO DE PRODUCTO

1000W / 24V

- Potencia (VA): 1000
- Voltaje Baterías (V): 24
- Tipo de onda: Onda Senoidal Pura



CÓDIGO DE PRODUCTO

2000W / 24V

- Potencia (VA): 2000
- Voltaje Baterías (V): 24
- Tipo de onda: Onda Senoidal Pura



CÓDIGO DE PRODUCTO

3000W / 48V

- Potencia (VA): 2000
- Voltaje Baterías (V): 24
- Tipo de onda: Onda Senoidal Pura



CÓDIGO DE PRODUCTO



ACCESORIOS

En esta sección puede encontrar todo tipo de accesorios solares que resultan indispensables para realizar la instalación fotovoltaica. Se trata de elementos que garantizan la seguridad, durabilidad de la instalación y/o garantía de funcionamiento.

- Cables
- Conectores
- Racks



CABLE FOTOVOLTAICO NEGRO

Aislamiento: Goma libre de halógenos tipo E16.
Cubierta: Goma ignifugada tipo EM8, libre de halógenos



CÓDIGO DE PRODUCTO

CABLE FOTOVOLTAICO ROJO

Aislamiento: Goma libre de halógenos tipo E16.
Cubierta: Goma ignifugada tipo EM8, libre de halógenos



CÓDIGO DE PRODUCTO

CABLE VULCANIZADO



CÓDIGO DE PRODUCTO

CONECTOR MC4



CÓDIGO DE PRODUCTO

CONECTOR TIPO Y2



CÓDIGO DE PRODUCTO

CONECTOR TIPO Y3

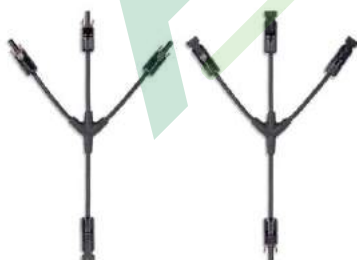

CÓDIGO DE PRODUCTO

CABLE ENLACE ENTRE BATERIAS



CÓDIGO DE PRODUCTO

RACK NORMALIZADO



CÓDIGO DE PRODUCTO

INSTALACIONES





 **TRUPER®**

LAMPAS MINERAS, PUÑO "Y"

PRETUL

Cabeza # 4
35% más grande
que las lampas
tradicionales

Casquillo
crimpado



Código:	11147	17154	17160	11167	20547	22502
Modelo:	T-2000	Classic	T-2000	T-1000	Pretul	Pretul
Puño:	Comfort Grip, offset	Metálico	Comfort Grip, offset	Plástico, offset	Plástico, recto	Plástico, recto
Calibre:	1.5 mm	1.5 mm	1.5 mm	1.3 mm	1.3 mm	1.3 mm
Ancho (A):	10 1/2"	8 1/4"	8 1/4"	8 1/4"	8 3/4"	8 1/4"
Largo cabeza (B):	20 1/2"	19 3/8"	19 3/8"	19 3/8"	19"	19 1/4"
Largo total:	41 1/2"	41"	40 1/2"	40 1/2"	39"	39 1/4"
Hombros:	Rolados atrás	Rolados atrás	Rolados atrás	Rolados atrás	Rolados atrás	Al frente
Empaque:	ATADO 3	ATADO 3	ATADO 3	ATADO 3	ATADO 3	ATADO 3

MINERAS, MANGO LARGO

Cabeza # 4
35% más grande
que las lampas
tradicionales

Doble
remache

Casquillo
crimpado



Código:	11149	19819	17169	17175
Modelo:	T-2000	Industrial	Classic	T-2000
Calibre:	1.5 mm	1.7 mm	1.5 mm	1.5 mm
Ancho (A):	10 1/2"	8 1/2"	8 1/4"	8 1/4"
Largo cabeza (B):	20 1/2"	21 1/4"	19 3/8"	19 3/8"
Largo total:	57 1/2"	60"	57 1/2"	56 1/4"
Hombros:	Rolados atrás	Rolados atrás	Rolados atrás	Rolados atrás
Empaque:	ATADO 3	ATADO 3	ATADO 3	ATADO 3

TIPO ESPAÑOL, PUÑO "Y"

CUCHARAS, PUÑO "Y"

Cabeza # 4
35% más grande
que las lamas
tradicionales

Casquillo
crimpado

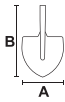

Código:	17165	11169	10000	11171	20568
Modelo:	T-2000	Classic	T-2000	T-1000	Pretul
Puño:	Comfort Grip, offset	Metálico	Comfort grip, offset	Plástico, offset	Plástico, recto
Calibre:	1.5 mm	1.3 mm	1.3 mm	1.3 mm	1.3 mm
Ancho (A):	11 1/2"	10 1/2"	10 1/2"	10 1/2"	10 1/2"
Largo cabeza (B):	20 3/8"	18 1/4"	18 1/4"	18 1/4"	18 1/4"
Largo total:	41"	40 1/2"	39 1/2"	39 1/2"	38 1/2"
Empaque:	ATADO 3	ATADO 3	ATADO 3	ATADO 3	ATADO 3

ESPADÓN, PUÑO "Y"

RECTAS, PUÑO "Y"

Casquillo
crimpado

Casquillo
crimpado



Código:	17251	10014	10577	11173
Modelo:	Classic	Classic	T-2000	T-1000
Puño:	Metálico	Metálico	Comfort Grip	Plástico, recto
Calibre:	1.7 mm	1.8 mm	1.8 mm	1.8 mm
Ancho (A):	6"	8 1/2"	8 1/2"	8 1/2"
Largo cabeza (B):	27"	20 1/4"	20 1/4"	20 1/4"
Largo total:	48 1/2"	42"	41"	41"
Hombros:	Al frente	Al frente	Al frente	Al frente
Empaque:	ATADO 3	ATADO 3	ATADO 3	ATADO 3

LAMPAS CARBONERAS, PUÑO "Y"



LAMPAS SANITARIAS, PUÑO "Y"



Fabricada en aluminio
Fabricada en resina ABS

Lampas cajueleras T-2000

ESPECIFICACIONES CABEZA
Clave: TR-BY TR-BYC
Ancho (A): 6" 6"
Largo (B): 14 1/2" 15"
Largo total: 26 3/4" 27"



CÓDIGO	DESCRIPCIÓN
17193	Redonda
17194	Cuadrada

LUCO PLATANERO

-Para cortar pencas en 2 piezas



CÓDIGO
17037

Código:	17158	17164	17181	17252
Modelo:	Classic	T-2000	N/A	N/A
Puño:	Metálico	Comfort Grip, offset	Plástico	Plástico
Calibre:	1.5 mm	1.5 mm	2 mm	3.7 mm
Ancho (A):	12 1/2"	12 1/2"	13"	14 3/8"
Largo cabeza (B):	22 3/4"	22 3/4"	23 7/8"	24 1/4"
Largo total:	44 1/8"	43 3/4"	45"	47"
Empaque:	ATADO 3	ATADO 3	ATADO 3	ATADO 3

AZADONES LANE

ESPECIFICACIONES

Clave:	AL-0	AL-1	AL-2	AL-3
A:	6 3/4"	7 1/2"	8"	8 1/2"
B:	7 1/4"	7 5/8"	8 7/32"	8 5/8"

Diámetro cónico:
38-39 mm



Forjados de una sola pieza en acero alto carbono

CÓDIGO	PESO
10600	1.5 lb
10603	1.6 lb
10606	1.7 lb
10609	1.8 lb

AZADÓN 314

-Peso 3.5 lb

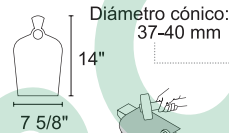

Forjados de una sola pieza en acero alto carbono



Martillo para romper terrones

CÓDIGO	CLAVE
11157	APE-314

AZADÓN TOMATERO, MANGO CORTO 16"

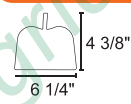

Mango de madera tropical



CÓDIGO	CLAVE
10562	ATJ-C

DESHIERBADOR, MANGO DE FRESNO 54"



Mango de fresno americano

Cuchilla de doble filo

CÓDIGO
15127
CAJA 6

ESCOPLO: 102mm

Fabricadas en acero medio carbono



USO AGRÍCOLA: USO CONSTRUCCIÓN:
Sembrar y cavar Romper y levantar pisos

CÓDIGO	DIÁM.	LARGO	PESO
19985	1"	120 cm	12 lb
19986	1 1/16"	130 cm	14 lb
19987	1 1/8"	140 cm	16 lb
19988	1 1/8"	150 cm	18 lb

RASTRILLO-PICOTA Y TALACHO-PICOTA

TJA-1:
NUEVA PRESENTACIÓN

Mango Hickory Americano



Cabezas forjadas en acero al carbono

TJA-2

CÓDIGO	DESCRIPCIÓN
19647	Rastrillo-picota 16"
10927	Talacho-picota 16"

BIELDO PARA PAJA, MANGO LARGO

ESPECIFICACIONES
Dientes: 4
Ancho dientes: 9"
Largo dientes: 13 1/2"
Mango: 54"



CÓDIGO
11003 CAJA 3

BIELDO PARA JARDÍN, PUÑO "Y"

ESPECIFICACIONES
Dientes: 4
Ancho dientes: 6 1/2"
Largo dientes: 10 1/2"
Mango: 30"



Asa electrosoldada
100% más resistente

CÓDIGO
11021 CAJA 3

ATLAS, MANGOS DE MADERA

REDONDOS 45"

-Calibre 15

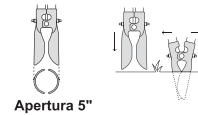

Apertura 5"

Acero templado



PRODUCTO MEJORADO
Con tope de seguridad
que evita el choque
entre las manos

CÓDIGO
11973

HÉRCULES, HOJA REMACHADA MANGOS DE ACERO 47"

-Calibre 14

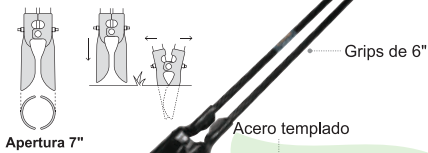

Apertura 7"

Acero templado

Grips de 6"



CÓDIGO
11981

ATLAS, HOJA REMACHADA MANGOS DE MADERA CUADRADOS 48"

-Calibre 15

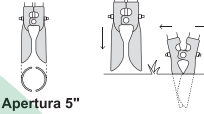

Apertura 5"

Acero templado

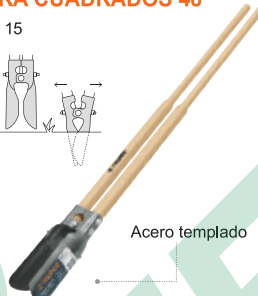

CÓDIGO
11976

CUCHARA PARA JARDÍN, 6"



Con oricio para colgar

CÓDIGO
15020

JUEGO DE 4 HERRAMIENTAS PARA JARDÍN, 15"

Incluye cuchara, transplantador, cultivador y azadón



Con oricio para colgar

Con medición de profundidad

CÓDIGO
15040

JUEGO DE 4 HERRAMIENTAS PARA JARDÍN, 6"

Incluye cuchara, transplantador, bieldo y cultivador

NUEVA PRESENTACIÓN
Con oricio para colgar



Con medición de profundidad

CÓDIGO
15030

Raspadores

-Largo: 54"
-Mango tropical



Hoja



Código:	18650	18652
Hoja:	4"	7"
Empaque:	CAJA 3	CAJA 3

RASTRILLOS RECTOS, 16 DIENTES

-Largo: 60"

Fresno americano

Reforzado

Pino

Recto

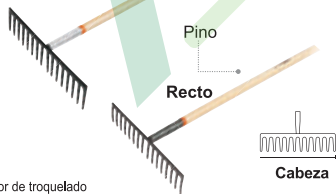

Cabeza

*Espesor de troquelado

Código:	17888	17880
Cabeza:	18"	16 1/2"
Espesor*:	5/6"	1/4"
Empaque:	CAJA 3	CAJA 3

RASTRILLOS JARDINEROS 14 Y 16 DIENTES

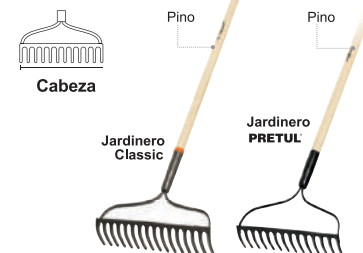

Cabeza

Pino

Pino

Jardinero Classic

Jardinero PRETUL

Código:	17882	25054
Cabeza:	16"	13 1/2"
Largo:	54"	48"
Espesor peine:	1/4"	5/32"
Empaque:	CAJA 3	CAJA 3

CUERPO DE ALUMINIO 8" CUCHILLA DE PASO

Cuchillas en acero SK5



REP-T45-2



Capacidad de corte 3/4"

CÓDIGO	DESCRIPCIÓN
18453	Tijera
18464	Repuesto

ACERO / NYLON 8", CUCHILLA DE PASO



CÓDIGO
18463

FORJADA DE 8 1/2", CUCHILLA DE PASO



CÓDIGO
18465

TIJERAS PARA PODA (UNA MANO)

FORJADAS, CUCHILLA DE PASO

- Cabeza angulada ayuda a reducir fatiga

Cuchillas de acero templado

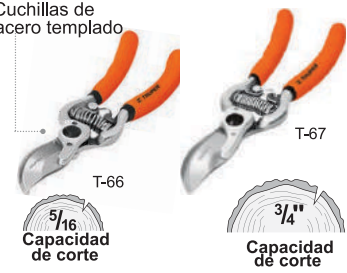

CÓDIGO	LARGO
18462	6"
18460	8"

FORJADAS, CUCHILLA DELGADA Y CURVA

-Puntas redondeadas que evitan el maltrato del fruto



CÓDIGO	CUCHILLA	LARGO
18456	Delgada	6"
18457	Curva	8"

Profesional de aluminio forjado 8"

Cuerpo de aluminio forjado
Ligero y resistente
Modelo tipo suizo, favorito para profesionales de jardinería



CÓDIGO
18469

PARA PALTA 5 1/2"

-Para paltas, mangos y otras frutas delicadas

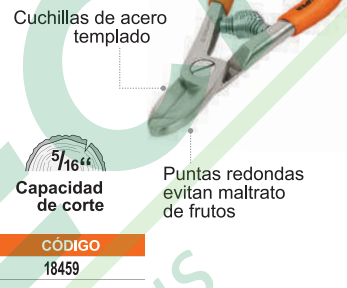

CÓDIGO
18459

TIJERA CLASSIC, MANGOS DE MADERA, 55 CM

ESPECIFICACIONES
Espesor hoja: 4 mm
Longitud mango: 260 mm
Longitud total: 550 mm
Longitud hoja: 215 mm



CÓDIGO
18377

TIJERA CLASSIC MANGOS TUBULARES, 55 CM

ESPECIFICACIONES
Espesor hoja: 4 mm
Longitud mango: 270 mm
Longitud total: 545 mm
Longitud hoja: 215 mm



CÓDIGO
18398

TIJERA LIGERA, MANGOS DE MADERA 50 CM

ESPECIFICACIONES
Espesor hoja: 3,5 mm
Longitud mango: 225 mm
Longitud total: 495 mm
Longitud hoja: 187 mm



CÓDIGO
18376

TIJERA LIGERA, MANGOS TUBULARES 53 cm

ESPECIFICACIONES
Espesor hoja: 3,5 mm
Longitud mango: 257 mm
Longitud total: 530 mm
Longitud hoja: 195 mm



CÓDIGO
18397

TIJERA TIPO AMERICANO, MANGOS DE MADERA CON GRIP, 58 CM, FILO ONDULADO

ESPECIFICACIONES
Espesor hoja: 3,5 mm
Longitud mango: 270 mm
Longitud total: 580 mm
Longitud hoja: 205 mm



CÓDIGO
18390

TIJERA TIPO AMERICANO, MANGOS DE MADERA CON GRIP, 58 CM, FILO DENTADO

ESPECIFICACIONES
Espesor hoja: 3,5 mm
Longitud mango: 270 mm
Longitud total: 575 mm
Longitud hoja: 205 mm



CÓDIGO
18389

TIJERAS PARA RAMAS ALTAS

TIJERA TRABAJO PESADO

MANGOS DE MADERA, 80 CM

-Hoja con doble filo rectificad

ESPECIFICACIONES

Longitud mango: 686 mm
Longitud total: 826 mm

Cabeza forjada con encabado de doble tornillo



Útil para descornar

CÓDIGO
18400



Capacidad de corte

TIJERA CLASSIC, MANGOS

TUBULARES, 68 CM

ESPECIFICACIONES

Longitud mango: 520 mm
Longitud total: 683 mm



Topes plásticos

CÓDIGO
18399



Capacidad de corte

TIJERA TIPO AMERICANO

MANGOS DE MADERA CON GRIP, 70 CM

ESPECIFICACIONES
Longitud mango: 545 mm
Longitud total: 695 mm



Topes plásticos amortiguadores

CÓDIGO
18381



Capacidad de corte

TIJERA CLASSIC, MANGOS DE MADERA, 70 CM

ESPECIFICACIONES

Longitud mango: 536 mm
Longitud total: 703 mm



Topes plásticos amortiguadores

CÓDIGO
18380



Capacidad de corte

TIJERA TIPO CALIFORNIA, MANGOS DE MADERA, 68 CM,

CABEZA FORJADA

ESPECIFICACIONES

Longitud mango: 534 mm
Longitud total: 675 mm



Topes plásticos amortiguadores

CÓDIGO
18392



Capacidad de corte

TIJERA SIN MANGO

Hoja de acero SK5, 14" templada



DIENTES CON TRIPLE FILO

Cuchilla de paso

CÓDIGO
18401
18406
17709

DESCRIPCIÓN
Tijera
Serrucho
Cuchilla



Capacidad de corte

TIJERA DE DOBLE CUCHILLA CON MANGO TELESCÓPICO DE FIBRA DE VIDRIO, 3.50 M

Gancho tope para facilitar los cortes

Hoja de acero SK5, 16" templada

EXTENSIÓN MÁXIMA 3.50 m



DIENTES CON TRIPLE FILO



Doble cuchilla de paso que corta hacia adelante y hacia atrás

CÓDIGO
18410
12698

DESCRIPCIÓN
Tijera
Serrucho

Capacidad de corte

TIJERA CON MANGO TELESCÓPICO DE ALUMINIO, 2.40 M

Hoja de acero SK5, 14" templada

EXTENSIÓN MÁXIMA 2.40 m



DIENTES CON TRIPLE FILO

Cuchilla de paso

CÓDIGO
18409
18406
17709

DESCRIPCIÓN
Tijera
Serrucho
Cuchilla

Capacidad de corte

RECOLECTOR DE FRUTA

-Se puede usar con el mango telescópico MG-TR-82F y MG-TR-82A



Recolector de fruta

Garras para corte de frutos con gran facilidad y sin maltrato

CÓDIGO
14338

MANGO TELESCÓPICO DE FIBRA DE VIDRIO DE 1.91 A 3.60 M



Mariposa de ajuste

1.91 m - 3.60 m

CÓDIGO
16012

MANGO TELESCÓPICO DE ALUMINIO DE 1.30 A 2.40 M



Sistema de ajuste giratorio

1.30 m - 2.40 m

CÓDIGO
16000

FUMIGADOR DE MOCHILA, 15 L (4 GAL)

- Sistema de bombeo de pistón central
- Empaque de nitrilo NBR, resistente a químicos, aceites y solventes
- Agitador mecánico
- Correas acojinadas

ESPECIFICACIONES
Presión de trabajo: **72 PSI**
Diámetro manguera: **5/8"**
Largo manguera: **1.10 m**
Largo lanza: **52 cm**
Peso: **4.2 kg**



CÓDIGO
10887

FUMIGADORES DE MOCHILA

- Empaque Santopfene
- Agitador mecánico
- Correas acojinadas

ESPECIFICACIONES
Presión de trabajo: **60 PSI**
Diámetro manguera: **1/2"**
Largo manguera: **1.35 m**
Largo lanza: **61 cm**

Sistema de bombeo de pistón lateral



CÓDIGO	CAPACIDAD	PESO
14695	12 L (3.1 gal)	3.2 kg
14192	16 L (4.2 gal)	3.4 kg
14193	20 L (5.2 gal)	3.6 kg

FUMIGADORES Y ATOMIZADORES

FUMIGADOR DE MOCHILA

15 L (4 GAL)

Agitador mecánico

ESPECIFICACIONES
Presión de trabajo: **44 PSI**
Diámetro manguera: **3/8"**
Largo manguera: **1.20 m**
Largo lanza: **49 cm**
Peso: **3.3 kg**

Pretul

2 Boquillas: de latón (chorro-cono) y polipropileno (abanico)

Sistema de bombeo de pistón central



CÓDIGO
24583

FUMIGADORES DE MOCHILA

- Agitador mecánico

ESPECIFICACIONES
Presión de trabajo: **44 PSI**
Diámetro manguera: **1/4"**
Largo manguera: **1.20 m**
Largo lanza: **56 cm**
Peso: **3.1 kg**

Pretul

2 Boquillas de polipropileno (cono-abanico)
Lanza de polipropileno

Sistema de bombeo de pistón lateral



CÓDIGO	CAPACIDAD
24584	16 L (4.2 gal)
24588	20 L (5.2 gal)

FUMIGADORES

ESPECIFICACIONES
Presión de trabajo: **38 PSI**
Diámetro manguera: **7/32"**
Largo manguera: **125 cm**
Largo lanza: **36 cm**
Peso: **0.96 cm**

Lanza y boquilla ajustable de latón resistente a la corrosión

CÓDIGO	DESCRIPCIÓN	PESO
10835	Fumigador 3L (0.8 Gal)	0.75 Kg
10836	Fumigador 5L (1.3 Gal)	0.96 Kg
10837	Fumigador 7L (1.8 Gal)	1.16 Kg



FUMIGADORES DOMÉSTICOS

Bomba robusta que alcanza la presión necesaria con pocos bombeos

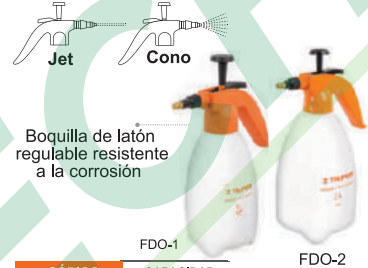

CÓDIGO	CAPACIDAD
10929	1 L (0.2 gal)
10235	2 L (0.5 gal)

MOTOBOMBAS A GASOLINA

- Para agua limpia
- Sensor de nivel bajodeaceite
- Altura máxima de bombeo: **30 m**
- Máxima profundidad de succión: **5 m**
- Precaución: Antes de arrancar, agregar aceite para motor de 4 tiempos en el depósito de aceite



Motor OHV a 4 tiempos
No requiere mezcla de aceite y gasolina



Arranque manual (cuerda retráctil)

de Nueva generación bombas a gasolina, con **20% mayor altura máxima de bombeo**



9 HP (6,710 W)

7 HP (5,219 W)

7 HP (5,219 W)

Código:	17118	17117	17116
Flujo máximo:	1,500 L/min	900 L/min	500 L/min
Salida:	4"	3"	2"
Duración tanque con 100% de carga:	2 h	1.5 h	1.66 h
Capacidad tanque:	5.2 L	2.6 L	2.3 L
Velocidad sin carga:	3,650 - 3,700 rpm	3,650 - 3,700 rpm	3,650 - 3,700 rpm
Cilindrada del motor:	270 cc	212 cc	212 cc
Ø Entrada / salida:	4" (102 mm)	3" (76 mm)	2" (51 mm)
Dimensiones:	B 44 x A 51 x F 62 cm	B 38 x A 43 x F 50 cm	B 39 x A 41 x F 48 cm
Peso:	42 kg	26 kg	23 kg

CARRETILLAS

6 ft³ (100 Litros)

- Llantas: 16" x 4"
- Calibre de lámina: 21 (0.84 mm)
- Tacón estabilizador
- Rin de 3 aspas

Soportes de USO PESADO resisten hasta 580 kg

Nuevo diseño de llanta



PRODUCTO MEJORADO
Nuevos soportes

Llanta tipo tractor **MAYOR RESISTENCIA** al impacto que la neumática



NUEVO

Llanta neumática reforzada

Llanta tipo tractor

Código:	11776	11153
Clave:	CAT-60ND	CAT-60T
Empaque:	CAJA 1	CAJA 1

RESISTENCIA DE CARGA

Truper
580 kg
Antes 530 kg

Soportes **13%** más anchos
9% de incremento de resistencia de carga
Mayor estabilidad en cualquier tipo de superficie

Pretul
Concha roja
350 kg
Antes 250 kg

Soportes **13%** más anchos
40% de incremento de resistencia de carga contra modelo anterior
Nuevo puente y tacón que brinda mayor estabilidad

Pretul
Concha gris
250 kg

Soportes sin cambio

5.5 ft³ (80 Litros)

- Llanta: 16" x 4"
- Calibre de lámina: 21 (0.84 mm)
- Tacón estabilizador
- Rin de 3 aspas

Soportes de USO PESADO resisten hasta 580 kg



PRODUCTO MEJORADO
Nuevos soportes

Llanta tipo tractor **MAYOR RESISTENCIA** al impacto que la neumática



NUEVO



Nuevo diseño de llanta

- Llanta suave y ligera de poliuretano de larga duración, que brinda mejor amortiguamiento en terrenos irregulares (piedras, hoyos, etc.)
- Facilita el acarreo y reduce la fatiga



Llanta neumática reforzada

Llanta tipo tractor

Llanta impenchable

Código:	11752	10930	10252
Empaque:	MÍNIMO A SURTIR 1 / CAJA 4	CAJA 1	MÍNIMO A SURTIR 1 / CAJA 4

LLANTAS COMPLETAS



Llantas con eje central con tubo



Doble rodaje con rodamientos de bolas de alta durabilidad



Con rin, eje y baleros

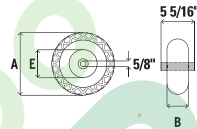

Exceden la norma: GB1702-92

- Llanta suave y ligera de poliuretano de larga duración, que brinda mejor amortiguamiento en terrenos irregulares (piedras, hoyos, etc.)
- Facilita el acarreo y reduce la fatiga



N

Impenchable

Neumática Reforzada

Código:	19658	11852
Diámetro de llanta (A):	16"	16"
Ancho de llanta (B):	4"	4"
Diámetro rin (E):	10"	8"
Rin:	3 Aspas	3 Aspas
Empaque:	CAJA 1	CAJA 1

CAJA COMPLETA CON LLANTAS REFORZADA Y ACCESORIOS

- Para carretillas con bastidor tubular

CONTENIDO

- Llanta con rodajes
- Soportes delanteros y laterales
- Estabilizadores
- Refuerzo trasero
- Tornillería



Exceden la norma: GB1702-92

CÓDIGO
11854
CAJA 1

JUEGO DE 2 PALANCAS PARA CAMBIO DE LLANTA DE CARRETIILLA

- Largo: 23 cm

NUEVO

Fabricadas en acero templado



Precio por bolsa con 2 piezas

Para facilitar el cambio de llantas de carretilla



Consulta video

CÓDIGO
11089
CAJA 6

CONCHAS PARA CARRETIILLA



CÓDIGO	PARA	CAPACIDAD
11896	CAT-50	5.5 ft ³ (80 L)
11900	CAT-60	6 ft ³ (100 L)

CAJA 1

HONDA

PRODUCTOS DE POTENCIA



MOTORES MULTIPOROSITO

HONDA

Gx630 – 23HP

MARCA: HONDA

CÓDIGO DE PRODUCTO



Motor de 4 tiempos bicilíndrico y multipropósito de 23.0 HP de potencia máxima y con un eje de salida en dos tipos (chavetero y cónico)
No incluye: Batería, tanque de combustible y silenciador

DIMENSIONES		COMBUSTIBLE	
Longitud (mm.)	405	Gasolina de 90	
Ancho (mm.)	410	CAP. TANQUE ACEITE	
Altura (mm.)	438	1.5 L	
Peso Seco (kg.)	44.4		
HORAS CONTINUAS DE OPERACIÓN		POTENCIA (RPM)	CAP. TANQUE COMB.
8 H		3600	NO INCLUYE

Gx390 MEGA -16HP

MARCA: HONDA

CÓDIGO DE PRODUCTO



Cuenta con un cuatro tiempos que permite mayor ahorro operativo y menor contaminación. Asimismo, las superficies de este motor están cromadas o recubiertas con una pintura especial que evita la corrosión.

DIMENSIONES		COMBUSTIBLE	
Longitud (mm.)	566	Gasolina de 90	
Ancho (mm.)	462	CAP. TANQUE ACEITE	
Altura (mm.)	437	1.1 L	
Peso Seco (kg.)	29.1		
Cilindrada (cm3)	389		
HORAS CONTINUAS DE OPERACIÓN		POTENCIA (RPM)	CAP. TANQUE COMB.
8 H		4000 rpm	6.1 L

Gx390 MEGA – 14 HP

MARCA: HONDA

CÓDIGO DE PRODUCTO



Motor para aplicación en transporte fluvial de 14 HP de potencia máxima, cuatro tiempos y eje de salida chavetero recto. Cuenta con un filtro de aire y silenciador con menos obstrucción lo cual permite un desarrollo de potencia mayor del motor.

DIMENSIONES		COMBUSTIBLE	
Longitud (mm.)	380	Gasolina de 90	
Ancho (mm.)	460	CAP. TANQUE ACEITE	
Altura (mm.)	448	1.1 L	
Peso Seco (kg.)	31.7		
Cilindrada (cm3)	389		
HORAS CONTINUAS DE OPERACIÓN		POTENCIA (RPM)	CAP. TANQUE COMB.
8 H		3600 rpm	6.1 L

Gx390 – 13HP

MARCA: HONDA

CÓDIGO DE PRODUCTO



Motor multipropósito de cuatro tiempos de 13.0 HP de potencia máxima. Ideal para aplicaciones industriales como maquinas aserradoras, mezcladoras y cortadoras de concreto.

DIMENSIONES		COMBUSTIBLE	
Longitud (mm.)	380	Gasolina de 90	
Ancho (mm.)	460	CAP. TANQUE ACEITE	
Altura (mm.)	448	1.1 L	
Peso Seco (kg.)	31.7		
HORAS CONTINUAS DE OPERACIÓN		POTENCIA (RPM)	CAP. TANQUE COMB.
8 H		3,600 rpm	6.1 L

Gx270 – 9HP

MARCA: HONDA

CÓDIGO DE PRODUCTO



Motor multipropósito de 9.0 HP de potencia máxima, cuatro tiempos y eje de salida chavetero recto. Ideal para aplicaciones con sistemas de transmisión y acople directo en cualquier zona del país.

DIMENSIONES		COMBUSTIBLE	
Longitud (mm.)	355	Gasolina de 90	
Ancho (mm.)	428	CAP. TANQUE ACEITE	
Altura (mm.)	422	1.1 L	
Peso Seco (kg.)	25.8		
Cilindrada (cm3)	270		
HORAS CONTINUAS DE OPERACIÓN		POTENCIA (RPM)	CAP. TANQUE COMB.
8 H		3600 rpm	5.3 L

Gp200 – 6.5 HP

MARCA: HONDA

CÓDIGO DE PRODUCTO



Motor multipropósito de cuatro tiempos de 6.5 HP de potencia máxima. Los motores GP son ideales para aplicaciones de baja vibración como las maquinarias agrícolas estacionarias.

DIMENSIONES		COMBUSTIBLE	
Longitud (mm.)	323	Gasolina de 90	
Ancho (mm.)	378	CAP. TANQUE ACEITE	
Altura (mm.)	335	0.6 L	
Peso Seco (kg.)	16.0		
Cilindrada (cm3)	163		
HORAS CONTINUAS DE OPERACIÓN		POTENCIA (RPM)	CAP. TANQUE COMB.
7 h		3600 rpm	3.1 L

Gx200 MEGA – 6.5HP

MARCA: HONDA

CÓDIGO DE PRODUCTO



Motor para aplicación en transporte fluvial de 6.5 HP de potencia máxima, cuatro tiempos y eje de salida chavetero recto. Cuenta con un filtro de aire con menos obstrucción lo cual permite un desarrollo de potencia mayor del motor.

DIMENSIONES		COMBUSTIBLE	
Longitud (mm.)	313	Gasolina de 90	
Ancho (mm.)	376	CAP. TANQUE ACEITE	
Altura (mm.)	335	0.6 L	
Peso Seco (kg.)	16		
Cilindrada (cm3)	196		
HORAS CONTINUAS DE OPERACIÓN		POTENCIA (RPM)	CAP. TANQUE COMB.
8 H		3,600 rpm	3.1 L

Gp160 – 5.5HP

MARCA: HONDA

CÓDIGO DE PRODUCTO



Motor multipropósito de cuatro tiempos de 5.5 HP de potencia máxima. Los motores GP son ideales para aplicaciones de baja vibración como las maquinarias agrícolas estacionarias.

DIMENSIONES		COMBUSTIBLE	
Longitud (mm.)	314	Gasolina de 90	
Ancho (mm.)	363	CAP. TANQUE ACEITE	
Altura (mm.)	335	0.58 L	
Peso Seco (kg.)	14.9		
Cilindrada (cm3)	163		
HORAS CONTINUAS DE OPERACIÓN		POTENCIA (RPM)	CAP. TANQUE COMB.
7 H		3600 rpm	3.1 L

Gx160 – 5.5 HP

MARCA: HONDA

CÓDIGO DE PRODUCTO



Motor estacionario para aplicación en transporte fluvial o equipos como motobombas, pulverizadoras estacionarias, despulparadoras de café o molinos de cereales.

DIMENSIONES		COMBUSTIBLE	
Longitud (mm.)	304	Gasolina de 90	
Ancho (mm.)	362	CAP. TANQUE ACEITE	
Altura (mm.)	335	0.58 L	
Peso Seco (kg.)	15.0		
Cilindrada (cm3)	163		
HORAS CONTINUAS DE OPERACIÓN		POTENCIA (RPM)	CAP. TANQUE COMB.
7 h		3600 rpm	3.1 L

Gx50 – 2.2HP

MARCA: HONDA

CÓDIGO DE PRODUCTO



Motor de cuatro tiempos de 2.2 HP de potencia máxima. Cuenta con una correa de distribución silenciosa que permite que sea ligero y compacto para una fácil maniobrabilidad a 360°.

DIMENSIONES		COMBUSTIBLE	
Longitud (mm.)	199	Gasolina de 90	
Ancho (mm.)	260	CAP. TANQUE ACEITE	
Altura (mm.)	263	0.10 L	
Peso Seco (kg.)	4.13		
HORAS CONTINUAS DE OPERACIÓN		POTENCIA (RPM)	CAP. TANQUE COMB.
4 H		7,000 rpm	0.63 L

Gx35 – 1.6HP

MARCA: HONDA

CÓDIGO DE PRODUCTO



Motor multipropósito de 1.6 HP con libre manejo de 360 grados sin afectar el funcionamiento de la máquina. Utilizado en las motoguadañas Honda UMR435T y UMK435T.

DIMENSIONES		COMBUSTIBLE	
Longitud (mm.)	204	Gasolina de 90	
Ancho (mm.)	234	CAP. TANQUE ACEITE	
Altura (mm.)	204	0.10 L	
Peso Seco (kg.)	3.46		
HORAS CONTINUAS DE OPERACIÓN		POTENCIA (RPM)	CAP. TANQUE COMB.
7 H		7000 rpm	0.63 L

MOTOBOMBAS

WB30XH2- 3"

MARCA: HONDA

CÓDIGO DE PRODUCTO



Motobomba con diámetro de succión y descarga de 3 pulgadas. Ideal para aplicaciones de riego municipal y succión de aguas empozadas. Acoplada a un motor de cuatro tiempos Gx160.

DIMENSIONES

Longitud (mm.) ---- **510**
Ancho (mm.) ---- **385**
Altura (mm) ---- **435**
Peso Seco (kg.) ---- **27.0**
Cilindrada (cm3). ---- **163**

COMBUSTIBLE
Gasolina de 90
CAP. TANQUE ACEITE
0.58 L

CAUDAL MÁXIMO (LITROS/MINUTO)	DIÁMETRO DE SUCCIÓN / DESCARGA
1100 L/min	3 pulgadas

CAP. TANQUE COMB.
3.6 L

WL20XH- 2"

MARCA: HONDA

CÓDIGO DE PRODUCTO



Motobomba con diámetro de succión y descarga de 2 pulgadas. Ideal para aplicaciones de riego y succión de aguas empozadas. Acoplada a un motor de cuatro tiempos Gp160.

DIMENSIONES

Longitud (mm.) ---- **490**
Ancho (mm.) ---- **385**
Altura (mm) ---- **410**
Peso Seco (kg.) ---- **24.0**
Cilindrada (cm3). ---- **25**

COMBUSTIBLE
Gasolina de 90
CAP. TANQUE ACEITE
0.58 L

CAUDAL MÁXIMO (LITROS/MINUTO)	DIÁMETRO DE SUCCIÓN / DESCARGA
670 L/min	2 pulgadas

CAP. TANQUE COMB.
3.1 L

WX10T-1"

MARCA: HONDA

CÓDIGO DE PRODUCTO



Motobomba con diámetro de succión y descarga de 1 pulgada. Ideal para traslado de líquidos con pocos elementos sólidos. Gracias al motor de cuatro tiempos GX25 acoplado se pueden realizar labores en terrenos inclinados.

DIMENSIONES

Longitud (mm.) ---- **325**
Ancho (mm.) ---- **220**
Altura (mm) ---- **300**
Peso Seco (kg.) ---- **6.1**
Cilindrada (cm3). ---- **25**

COMBUSTIBLE
Gasolina de 90
CAP. TANQUE ACEITE
0.08 L

CAUDAL MÁXIMO (LITROS/MINUTO)	DIÁMETRO DE SUCCIÓN / DESCARGA
140 L/min	1 pulgada

CAP. TANQUE COMB.
0.55 L

MOTOGUADAÑAS

UMK450T- 2.2 HP

MARCA: HONDA

CÓDIGO DE PRODUCTO



Motoguadaña de eje recto con motor de 4 tiempos GX50 de 2.2 HP de potencia máxima. Ideal para cultivar y desmalezar en cualquier zona del país con eficiencia en el consumo de combustible.

DIMENSIONES

Longitud (mm.) ---- **1875**
Ancho (mm.) ---- **640**
Altura (mm) ---- **470**
Peso Seco (kg.) ---- **8**
Cilindrada (cm3). ---- **47.9**

COMBUSTIBLE
Gasolina de 90
CAP. TANQUE ACEITE
0.13 L

EFICIENCIA DE CORTE (M2/HORA)	TIPO DE EMBRAGUE
650	Centrífugo

CAP. TANQUE COMB.
0.63 L

UMK435T- 1.6 HP

MARCA: HONDA

CÓDIGO DE PRODUCTO



Motoguadaña de eje recto con motor de 4 tiempos GX35 de 1.6 HP de potencia máxima. Ideal para cultivar y desmalezar en cualquier zona del país con eficiencia en el consumo de combustible.

DIMENSIONES

Longitud (mm.) ---- **1870**
Ancho (mm.) ---- **640**
Altura (mm) ---- **420**
Peso Seco (kg.) ---- **7.7**
Cilindrada (cm3). ---- **35.8**

COMBUSTIBLE
Gasolina de 90
CAP. TANQUE ACEITE
0.10 L

EFICIENCIA DE CORTE (M2/HORA)	TIPO DE EMBRAGUE
--	Centrífugo

CAP. TANQUE COMB.
0.63 L

UMR435T- 1.6 HP

MARCA: HONDA

CÓDIGO DE PRODUCTO



Motoguadaña de eje flexible con motor de 4 tiempos GX35 de 1.6 HP de potencia máxima. Ideal para cultivar y desmalezar de manera cómoda en zona de pendientes con eficiencia en el consumo de combustible.

DIMENSIONES

Longitud (mm.) ---- **2819**
Ancho (mm.) ---- **375**
Altura (mm) ---- **585**
Peso Seco (kg.) ---- **10.7**
Cilindrada (cm3). ---- **35.8**

COMBUSTIBLE
Gasolina de 90
CAP. TANQUE ACEITE
0.10 L

EFICIENCIA DE CORTE (M2/HORA)	TIPO DE EMBRAGUE
--	Centrífugo

CAP. TANQUE COMB.
0.63 L

GENERADORES

EZ6500CX-S - 6.5KW

MARCA: HONDA

CÓDIGO DE PRODUCTO



Generador monofásico de 13 HP y 6500 VA de potencia máxima salida de 120V Y 240V en corriente continua, de muy bajo consumo de combustible, sistema de arranque dual (eléctrico y arranque retráctil).

DIMENSIONES

Longitud (mm.) ---- **690**
Ancho (mm.) ---- **670**
Altura (mm) ---- **610**
Peso Seco (kg.) ---- **80**
Cilindrada (cm3). ---- **389**

COMBUSTIBLE
Gasolina de 90
CAP. TANQUE ACEITE
1.1 L

HORAS CONTINUAS DE OPERACIÓN	SISTEMA DE LUBRICACIÓN
5.8 h	Aire Forzado

CAP. TANQUE COMB.
15.5 L

EG6500CXS - 6.5KW

MARCA: HONDA

CÓDIGO DE PRODUCTO



Generador monofásico de 13 hp y 6.5 KW de potencia máxima, con regulación automática de tensión con sistema "D-AVR", Equipado con arranque eléctrico y manual, sistema de alerta de aceite y temperatura que detiene el equipo en caso de falla.

DIMENSIONES

Longitud (mm.) ---- **884**
Ancho (mm.) ---- **530**
Altura (mm) ---- **571**
Peso Seco (kg.) ---- **87**
Cilindrada (cm3). ---- **389**

COMBUSTIBLE
Gasolina de 90
CAP. TANQUE ACEITE
1.1 L

HORAS CONTINUAS DE OPERACIÓN	SISTEMA DE LUBRICACIÓN
7.0 h	Aire Forzado

CAP. TANQUE COMB.
24.0 L

EG5000CX - 5KW

MARCA: HONDA

CÓDIGO DE PRODUCTO



Generador monofásico de 5.0 KW de potencia máxima, con de alimentación de 120V y 240V. Incluye dos tomas de corriente AC y dos bornes DC para carga de batería.

DIMENSIONES

Longitud (mm.) ---- **681**
Ancho (mm.) ---- **530**
Altura (mm) ---- **571**
Peso Seco (kg.) ---- **82.5**
Cilindrada (cm3). ---- **337**

COMBUSTIBLE
Gasolina de 90
CAP. TANQUE ACEITE
1.1 L

HORAS CONTINUAS DE OPERACIÓN	SISTEMA DE LUBRICACIÓN
8.5 h	Aire Forzado

CAP. TANQUE COMB.
24.0 L

EZ3000CX-S - 3KW

MARCA: HONDA

CÓDIGO DE PRODUCTO



Generador monofásico de 6.5 HP y 3000 VA de potencia máxima salida de 220V en corriente continua, de muy bajo consumo de combustible, sistema de arranque.

DIMENSIONES

Longitud (mm.) ---- **660**
Ancho (mm.) ---- **560**
Altura (mm) ---- **530**
Peso Seco (kg.) ---- **44.0**
Cilindrada (cm3). ---- **196**

COMBUSTIBLE
Gasolina de 90
CAP. TANQUE ACEITE
0.6 L

HORAS CONTINUAS DE OPERACIÓN	SISTEMA DE LUBRICACIÓN
7.3 h	Aire Forzado

CAP. TANQUE COMB.
11.5 L

EP2500CX - 2.5HP

MARCA: HONDA

CÓDIGO DE PRODUCTO



Generador monofásico de 5.5 HP y 2.5 KW de potencia máxima, con posibilidad de alimentación de 120V y 240 V. La regulación de voltaje se realiza a través de un sistema AVR.

DIMENSIONES

Longitud (mm.) ---- **590**
Ancho (mm.) ---- **430**
Altura (mm) ---- **435**
Peso Seco (kg.) ---- **45**
Cilindrada (cm3). ---- **163**

COMBUSTIBLE
Gasolina de 90
CAP. TANQUE ACEITE
0.58 L

HORAS CONTINUAS DE OPERACIÓN	SISTEMA DE LUBRICACIÓN
10.2 h	Aire Forzado

CAP. TANQUE COMB.
15.0 L

EU22IT - 2.2KW

MARCA: HONDA

CÓDIGO DE PRODUCTO



Generador monofásico de 2.2 KW de potencia y salida de alimentación de 220VAC. Incluye dos tomas de corriente AC y dos bornes DC para carga de batería. Con regulación de voltaje realizada a través de un sistema digital Inverter.

DIMENSIONES

Longitud (mm.) ---- **519**
Ancho (mm.) ---- **290**
Altura (mm) ---- **425**
Peso Seco (kg.) ---- **21.1**
Cilindrada (cm3). ---- **121**

COMBUSTIBLE
Gasolina de 90
CAP. TANQUE ACEITE
0.44 L

HORAS CONTINUAS DE OPERACIÓN	SISTEMA DE LUBRICACIÓN
3.2 h - 8.1 h	Aire Forzado

CAP. TANQUE COMB.
3.6 L

MICROFUMIGADORAS

WJR4025T

MARCA: HONDA

CÓDIGO DE PRODUCTO



Motofumigadora con bomba tipo émbolo acoplada a un motor cuatro tiempos Gx35. Incluye un tanque de 25 litros y una lanza recta para fumigación de 1 boquilla. Diseñada ergonómicamente para distribuir de manera eficiente el peso del líquido.

DIMENSIONES

Longitud (mm.) _ _ _ **400**
Ancho (mm.) _ _ _ **415**
Altura (mm) _ _ _ **695**
Peso Seco (kg.) _ _ **12.5**
Cilindrada (cm3) _ _ **35.8 cm3**

COMBUSTIBLE

Gasolina de 90

CAP. TANQUE ACEITE

0.10 L

CAPACIDAD DE TANQUE DE FUMIGACIÓN (LITROS)

25 L

CAUDAL DE SUCCIÓN

8.0 L/min

CAP. TANQUE COMB.

0.63 L

CORTADORAS DE CESPED

HRS216K7 PKAA

MARCA: HONDA

CÓDIGO DE PRODUCTO



La cortadora de césped Deluxe de Honda cuenta con el sistema MicroCut® exclusivo de una cuchilla con cuatro superficies de corte que optimizan el trabajo. Incorpora un motor fiable y fácil de arrancar con eficiencia en el consumo de combustible.

DIMENSIONES

Longitud (mm.) _ _ _ **1512**
Ancho (mm.) _ _ _ **582**
Altura (mm) _ _ _ **1013**
Peso Seco (kg.) _ _ **29.8**

COMBUSTIBLE

Gasolina de 90

CHASIS

Acero

ANCHO DE CORTA

21"

ALTURA DE CORTA

1-4"

CUCHILLA DE CORTA

Una cuchilla

HRN216 VKA

MARCA: HONDA

CÓDIGO DE PRODUCTO



La nueva cortadora de césped de Honda cuenta con doble cuchilla de corte y sistema mulching que optimizan el trabajo. Incorpora un motor 4 tiempos fiable y fácil de arrancar con eficiencia en el consumo de aceite y combustible.

DIMENSIONES

Longitud (mm.) _ _ _ **1550**
Ancho (mm.) _ _ _ **575**
Altura (mm) _ _ _ **1037**
Peso Seco (kg.) _ _ **36.0**

COMBUSTIBLE

Gasolina de 90

CHASIS

Acero

ANCHO DE CORTA

21"

ALTURA DE CORTA

1-4"

CUCHILLA DE CORTA

Doble cuchilla



RIEGO POR GOTEO

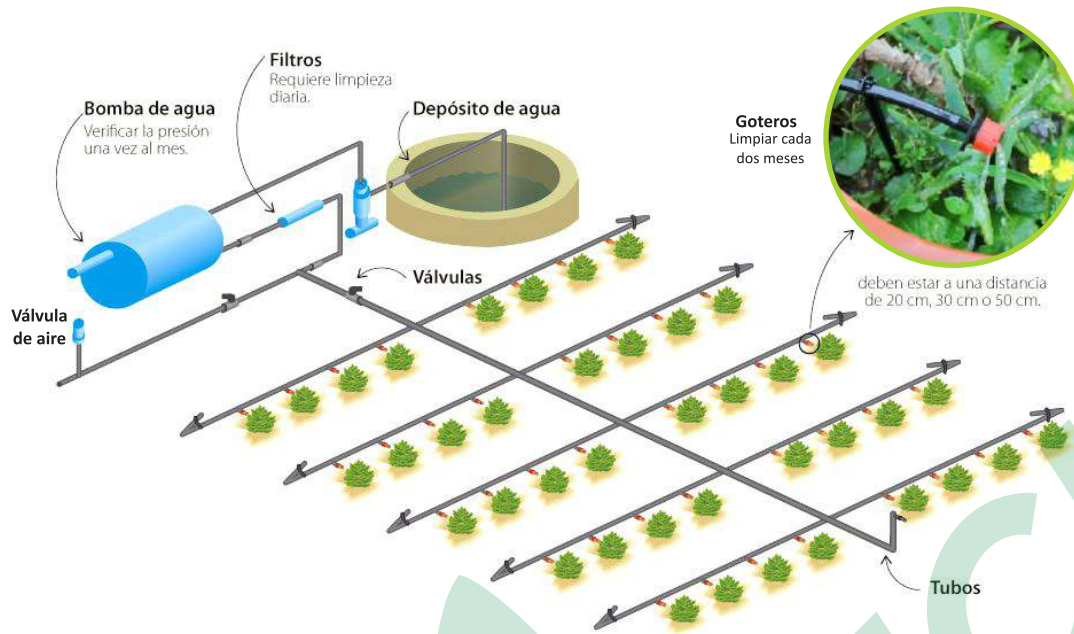

RIEGO POR ASPERSIÓN

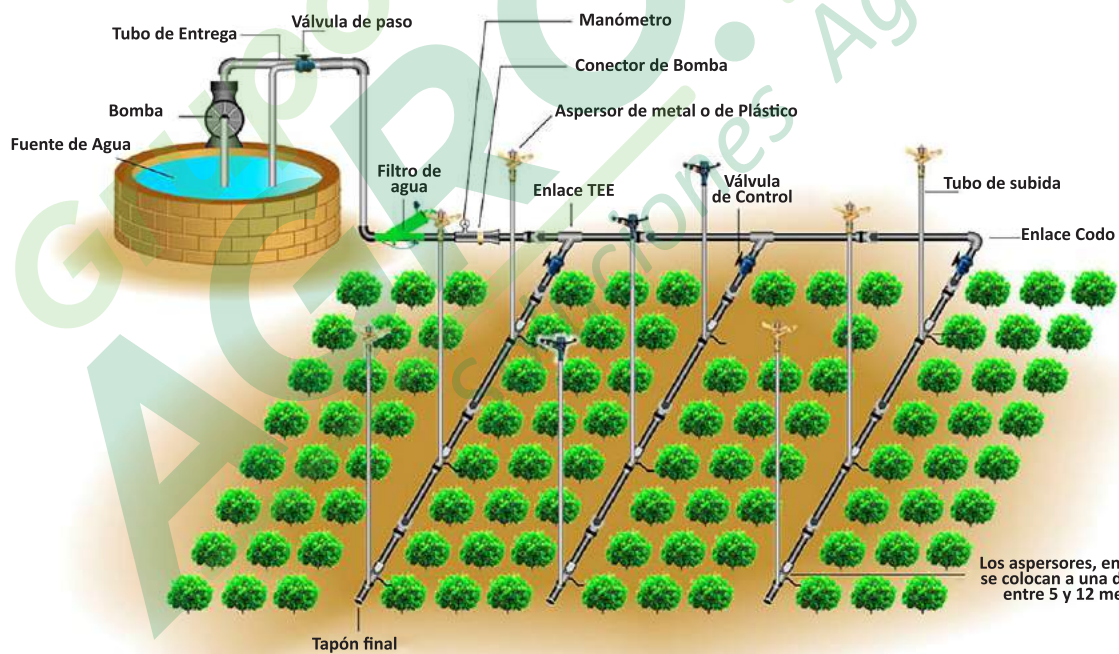

RIEGO POR MICRO ASPERSIÓN - NEBULIZACIÓN

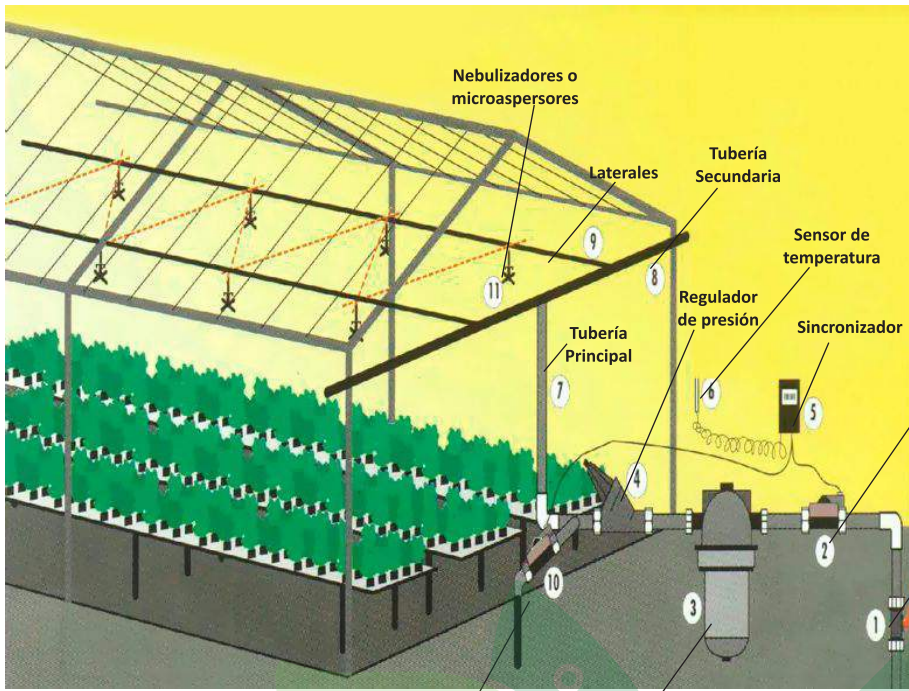

ENLACE



CONEXIÓN PARA MICRO TUBOS



FILTRO DE AGUA



SENSOR DE TEMPERATURA



VÁLVULAS



TUBERÍAS DE 16MM



CODO SIMPLE



MICROASPERORES O NEBULIZADORES

CABEZAL DE RIEGO AUTOMÁTICO

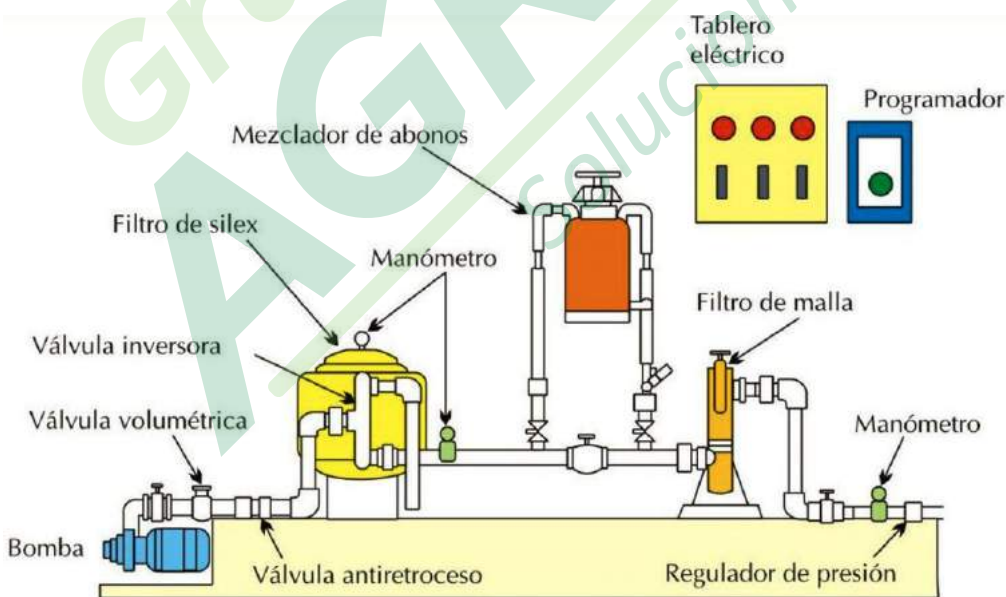

RAIN BIRD

PIMTAS

NETAFIM

Sunbeam
Simple and secure connection.

Grupo AGROTECH
Soluciones Agrícolas

Quiver

VYRSA



K-PLASTIC

Rivulis

Jacto

HONDA

TRUPER

✉ ventas@grupoagrotech.com

☎ 946 420 128 / 922 030 485

📍 Jr Huancavelica 1196 Mz "C" Lt. 11 Cercado de Lima - Perú

Grupo Agrotech



www.agrominplast.com